

hilzinger®

Deutschlands große Fenstermarke.



SELECT

HAUSTÜREN
AUS ALUMINIUM

Einsatzfüllungen

Sprossenmodelle

Ganzglasfüllungen

Katalog 2024

Willkommen in der Welt der HAUSTÜREN SELECT - der Welt der Kreativen.

SELECT Haustüren nehmen in Form und Funktion eine bestimmende Rolle bei der Gestaltung von Wohn- und Geschäftsgebäuden ein.

Die **SELECT** Haustür prägt Ihr Haus - sie verleiht dem Eingang Ihres Heimes einen unverwechselbaren Flair. Mit dieser Tür können Sie Ihren individuellen Geschmack zum Ausdruck bringen. Stilsicher - hochwertig - ein beeindruckendes Symbol Ihrer Lebensphilosophie.

SELECT Haustüren bieten vielfältige Möglichkeiten, um die verschiedensten Formen und Funktionen zu erfüllen. Auch besonders anspruchsvolle Wünsche können erfüllt werden.

Alle in einer **SELECT** Haustür verarbeiteten Materialien wurden nach modernsten Fertigungsmethoden hergestellt. Ständige Eigen- und Fremdkontrollen sorgen für eine gleichbleibend hohe Qualität in der Verarbeitung und für ein Endprodukt auf höchstem Niveau.

Das Aussehen Ihres Hauses kann durch den Einbau einer **SELECT** Haustüre optisch viel gewinnen und Ihr Heim gewinnt an Sicherheit.

SELECT Haustüren bieten folgende Vorteile:

- Breite Produktpalette
- Realisation eigener Wünsche und Vorstellungen
- Sehr hohe Wärmeschutz- und Schalldämmwerte
- Hohe Sicherheitsstufe gegen Einbruch
- Langlebigkeit der Türen
- Kaum Wartungs- und Pflegeaufwand
- Grosse Auswahl an Modellen und ein insgesamt komplettes Angebotssortiment



Aluminium und Umwelt im Fenster- und Fassadenbau

Im Baubereich existiert das Wertstoff-Kreislauf-System A/U/F. Aluminium-Zuschnittreste aus den Betrieben und ausgebaute Alt-Bauteile werden der Wiederverwertung zugeführt.



SELECT TÜREN

Inhalt

Technische Hinweise 4

Typenübersicht 11

HAUSTÜREN

SM SERIE Sprossenmodelle 12

FM SERIE Füllungsmodelle 24

GS SERIE Ganzglasfüllungen 34

NA SERIE 40

- Öffnungsart nach außen
- Sprossenmodelle
- Einspannfüllungen
- Ganzglasfüllungen
- Panik Türen

BESCHLAGTECHNIK UND ZUBEHÖR

Verglasungen 42

Farben 44

Beschlagtechnik 46

Technische Änderungen und Druckfehler sind vorbehalten.
Farbabweichungen zum Original sind aufgrund drucktechnischer Gegebenheiten möglich.



BT 670

FINGERSCAN,
CODETASTER,
BLUETOOTH

AGS 1501 B

Relief nur außen
Zubehör
Glasmotiv MS 6243 +
Hausnummer HFG
Griff außen ZAE 214 B

Farbe 70 784 FS
Seitenteil ST 01 / WG / 400
Glasmotiv MS 6243/S
Option: Fingerscan BT 670
Black Edition Paket

SELECT Alu

ab

0,89

W/m²K



- Türen mit Sprossen, Glas und Alu Füllungen 70 mm stark
- *
 - 3 UMLAUFENDE DICHTUNGEN** im Rahmen und Flügel und vulkanisierte Eckausführungen
 - mit **SPEZIELLER U-WERTSPERRE** im Falzbereich
 - *
 - 3 VERSTELLBARE 3 - TEILIGEN** Rollentürbänder
 - *
 - 5 FACH VERRIEGELUNG MIT RUNDBOLZEN UND HAKEN** Dornmass 45 mm und durchgehende Schließleiste aus Edelstahl
 - *
 - RC3** serienmäßig **SICHERHEITSGARNITUR** zertifiziert nach EN 1906. Die Serie GA 190 mit serienmäßig integriertem Sicherheits - Kernziehschutz und speziellem Kugellagerstift.
 - *
 - 3 mm STARKEN ALUMINIUM -** Deckschichten außen und innen
 - *
 - thermisch getrennte **ALUMINIUM - BODENSCHWELLE** im Farbton silberfarbig EV 1, Ausführung mit unsichtbarer Verschraubung
 - *
 - serienmäßig **BODENSTATIKPROFIL**

SELECT Glas

ab

1,1

W/m²K



PROFILKONSTRUKTIONEN UND TECHNISCHE HINWEISE

VORTEILE LIEGEN IN DETAILS

Serienmäßig ist das System Schüco AT 95 berücksichtigt.
Im Falle, dass der Kunde AT 110, AT 110 P, LP 200
(gegen Aufpreis) wünscht,
werden die Liefertermine nicht geändert.

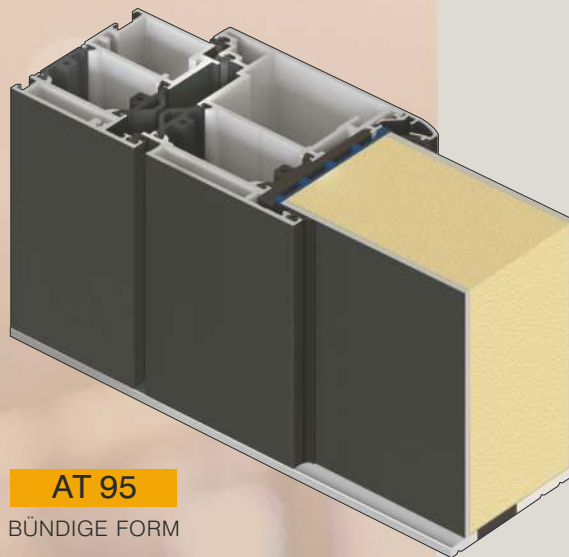

AT 95
BÜNDIGE FORM

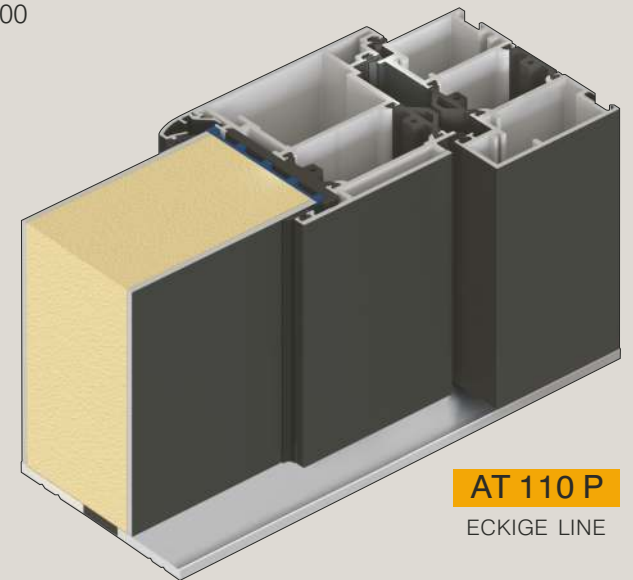

AT 110 P
ECKIGE LINE

Aluminium
ist leicht, fest, korrosionsbeständig
und einfach zu pflegen,
ein Werkstoff mit langer Lebensdauer.

*

Aluminium
ist präzise formbar für energiesparende
Bauteile mit hoher Dichtigkeit,
Schall- und Wärmedämmung.
Von dem Mineral Bauxit, aus dem
Aluminium gewonnen wird, verfügt die Erde
über nahezu unerschöpfliche Vorkommen.

*

Die Energie zur Aluminiumgewinnung
wird weltweit zu über 60% aus
umweltfreundlicher und immer wieder
verfügbarer Wasserkraft gewonnen. Alt -
Aluminium wird recycelt und behält im
Wertstoffkreislauf seine
originalen Qualitätseigenschaften.
Beim Einschmelzen von Alt - Aluminium sind
nur noch 5% des ursprünglichen
Energieeinsatzes erforderlich.

*

Bereits heute bestehen rund 35% des
deutschen Aluminiumverbrauchs aus
wiederverwertetem Aluminium.
Der Anteil wächst ständig.



LP 200
LAIBUNGSFORM CLASSIC

LP 150
LAIBUNGSFORM MINI

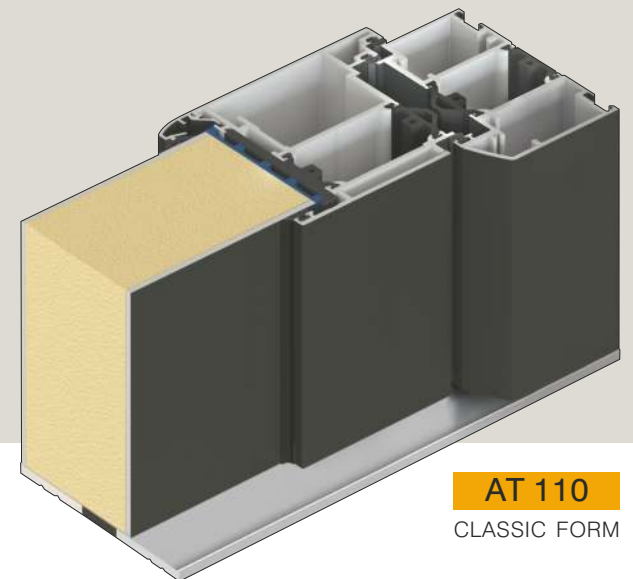

AT 110
CLASSIC FORM

STT

Standard Ausstattung

Die Haustüren des Select Programms sind serienmäßig mit einer hochwertigen

BT 5 / 5-FACH VERRIEGELUNG

und durchgehenden einstellbaren Schließleiste aus massivem Edelstahl ausgestattet. Diese bietet erhöhte Sicherheit.

Wenn der Nutzer zusätzlich die Einbruchssicherheit erhöhen möchte, kann er noch zusätzliche Optionen wählen, die im Programm Beschlagtechnik aufgeführt sind.

SCHLIEßLEISTE

Schließleiste aus Edelstahl bietet erhöhte Sicherheit und durch die Verstellbarkeit +/- 2 mm wird ein hoher Schließkomfort gewährleistet.

Die Schließleiste ist serienmäßig bei allen Verriegelungs-Kombinationen eingebaut.



FALLE



Größen:
S / M / L

3 UMLAUFENDE DICHTUNGEN
im Rahmen und Flügel und vulkanisierte Eckausführungen

mit
SPEZIELLER U-WERTSPERRE
im Falzbereich

3 VERSTELLBARE 3 - TEILIGEN
Rollentürbänder

5 FACH VERRIEGELUNG MIT
RUNDBOLZEN UND HAKEN
Dornmass 45 mm
und durchgehende Schließleiste
aus Edelstahl

RC3 serienmäßig
SICHERHEITSGARNITUR
zertifiziert nach EN 1906.
Die Serie GA 190
mit serienmäßig integriertem
Sicherheits - Kernziehschutz
und
speziellem Kugellagerstift.

3 mm STARKEN ALUMINIUM -
Deckschichten außen und innen

3 SCHEIBEN WÄRMESCHUTZGLAS
(U-Wert=0,5 W/m²K) in
Kombination mit Motiv -
und Ornamentgläsern

thermisch getrennte
ALUMINIUM - BODENSCHWELLE
im Farbton silberfarbig EV 1,
Ausführung mit unsichtbarer Verschraubung

serienmäßig
BODENSTATIKPROFIL

95 mm



SELECT TÜREN

Standard Ausstattung



TÜRGARNITUR EDELSTAHL POLIERT - SERIENMÄßIG

Außen: Knopf / Innen: Drücker
 Polierte Langschild Türgarnitur - **RC3 ZERTIFIZIERT**
 nach EN 1906. Mit dem integrierten serienmäßigen
 Sicherheits - Kernziehschutz und speziellem Kugellagerstift.



DREI 3-TEILIGE ROLLENTÜRBÄNDER

Serienmäßig sind alle Haustüren mit drei starken,
 verstellbaren 3-teiligen Rollentürbändern ausgestattet.
 Die Bänder sind optional in 16 verschiedenen Farben lieferbar.

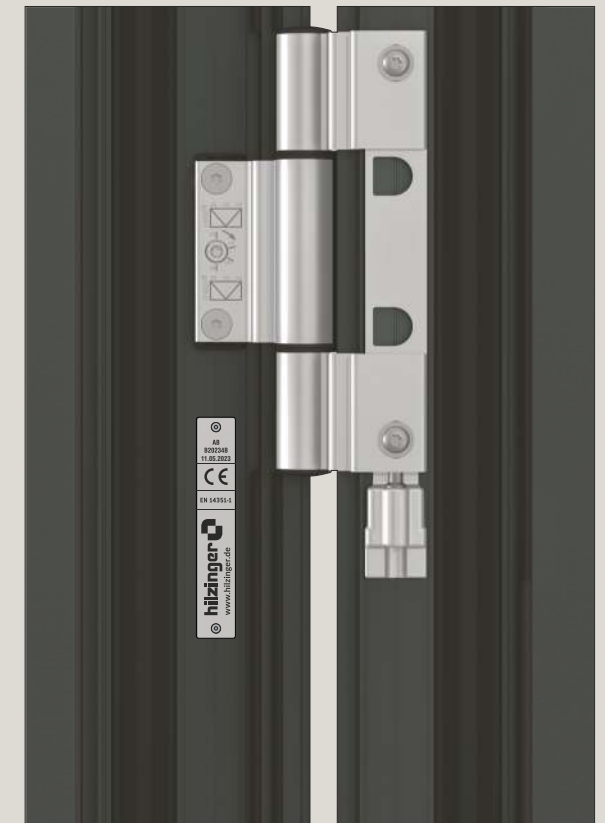

STANDARD - PROFILZYLINDER

K 20 / Not- und Gefahrenfunktion mit 6 Schlüsseln

DATENSCHILD

Jede Eingangstür aus dem Programm Alu Haustüren hat ein Datenschild. Das Datenschild beinhaltet alle wichtigen Daten der technischen Dokumentation über die Bestellung und Fertigung der Tür. Die Daten sind mit einem Laser in die Edelstahlplatte eingraviert. Diese Gravur gewährleistet eine langjährige Lesbarkeit und Verwendbarkeit der Daten.

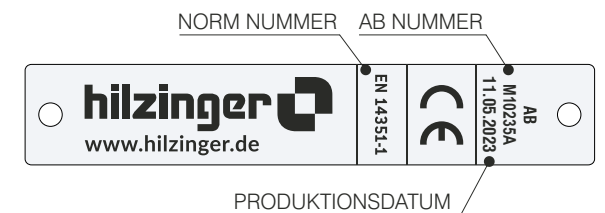

BT 19 E B
Elektronischer Türspion / Inneneinheit



BODENSTATIKPROFIL

Bodenstatikprofil in EV1 mit der Positionierungsnut und dem Abdichtungsband serienmäßig. Unten mit einem optimalen Querschnitt garantiert eine absolut formstabile Konstruktion unserer Türen, die sehr wichtig für den Transport und eine schnelle und genaue Montage ist.

Neue stark verbesserte Rahmen- und Flügelkonstruktion mit vielen statischen Punkten und **NEUER FLÜGELSTÄRKE 95mm.**

DIE NEUE KONSTRUKTION ERREICHT SPITZENWERTE in allen wichtigen Bereichen: Statik, Wärmedämmung, Sicherheit und Ökologie.

ASS 1651

Sprosse 150 mm

Zubehör
Glasmotiv MS 6244
Griff außen ZAE 215 B

Farbe 80 077 FS
Paneel außen DD 424
Türspion BT 19 E B
Seitenteil ST 01 / WG / 400
Glasmotiv MS 6244/S +
Hausnummer HFG
Option: Fingerscan BT 670
Black Edition Paket



Aluminium Bodenstatikprofil serienmäßig
Option: - Bodeneinstandsprofil - BP-30 mm, BP-40 mm und BP-80 mm
kombinierbar bis Höhe 320 mm
- Entwässerungsrinne 80 mm

SELECT TÜREN

Bodenstatikprofil in EV1 mit der Positionierungsnut und dem Abdichtungsband serienmäßig.

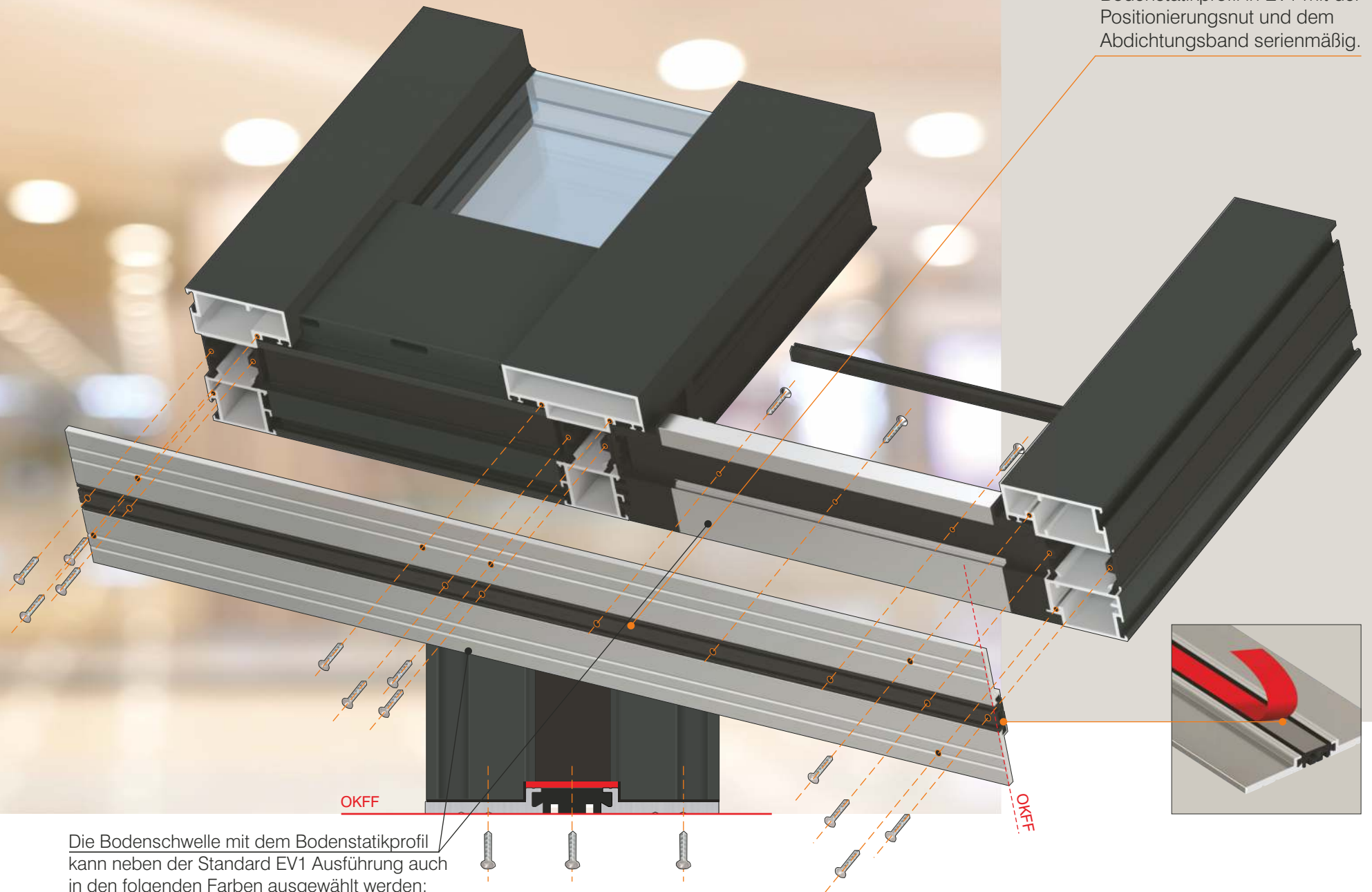

OKFF

OKFF

Die Bodenschwelle mit dem Bodenstatikprofil kann neben der Standard EV1 Ausführung auch in den folgenden Farben ausgewählt werden:

- ELOX Gold
- ELOX Schwarz

SMART DESIGN

bei Türhöhenänderung

Dank optisch-dynamischer Geometrieadaptation wird der Lichtausschnitt an die konkrete Türhöhe jetzt kostenlos angepasst. So wird das Haustür-Design auch bei größeren Türhöhen einheitlich und harmonisch.

Der moderne Bau fordert immer mehr Türen außerordentlicher Dimensionen, bei welchen die statische Stabilität der Produkte von größter Bedeutung ist.

Das Select Haustüren Programm mit einzigartigen technischen Lösungen gewährleistet eine einwandfreie Funktionalität auch bei einer Höhe von 2251 mm bis 2500 mm und einer Breite bis 1260 mm.

AGS 1063

Dekor bündig nur außen
Relief nur außen

Zubehör
Griff außen ZAE 215 TF

Farbe RAL 9007 FS
Dekor außen RAL 9005 matt
Option: Fingerscan BT 660

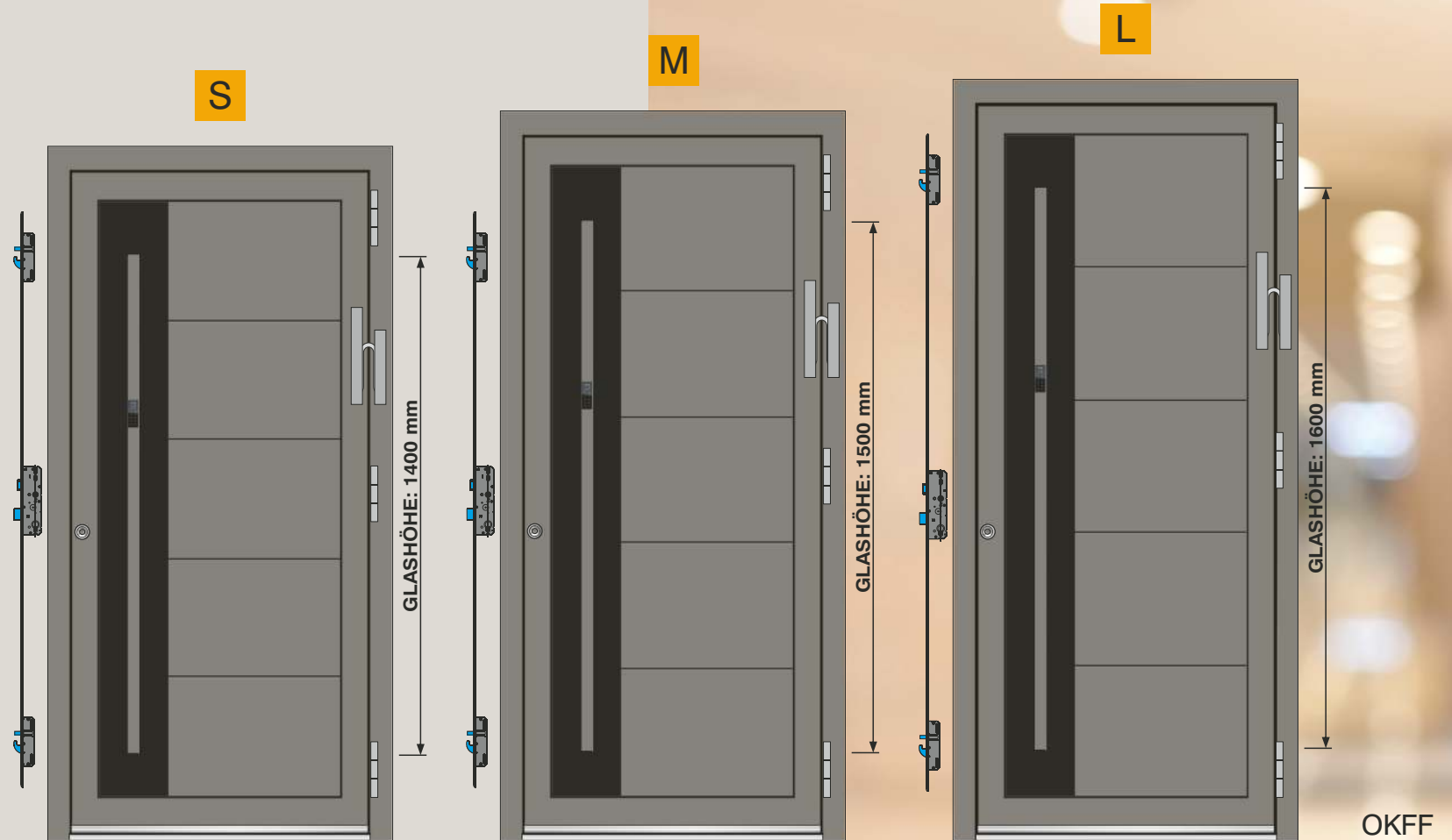

S - ab 2000 bis 2150 mm

3 X Rollentürenband
Standard Verriegelung - BT 5 (1754 mm)
Standard Beschlagtechnik Positionierung
Stoßgriff außen ZAE 214 TF - 1400mm
Steuerungseinheit

M - ab 2151 bis 2250 mm

3 X Rollentürenband
Standard Verriegelung - BT 5 (1754 mm)
Standard Beschlagtechnik Positionierung
Stoßgriff außen ZAE 215 TF - 1500mm
Steuerungseinheit

L - ab 2251 bis 2500 mm

3 X Rollentürenband
Standard Verriegelung - BT 5 (2004 mm)
Standard Beschlagtechnik Positionierung
Stoßgriff außen ZAE 216 TF - 1600mm
Steuerungseinheit

OKFF

SELECT TÜREN

Öffnungsarten

Typenübersicht - Ansicht von außen

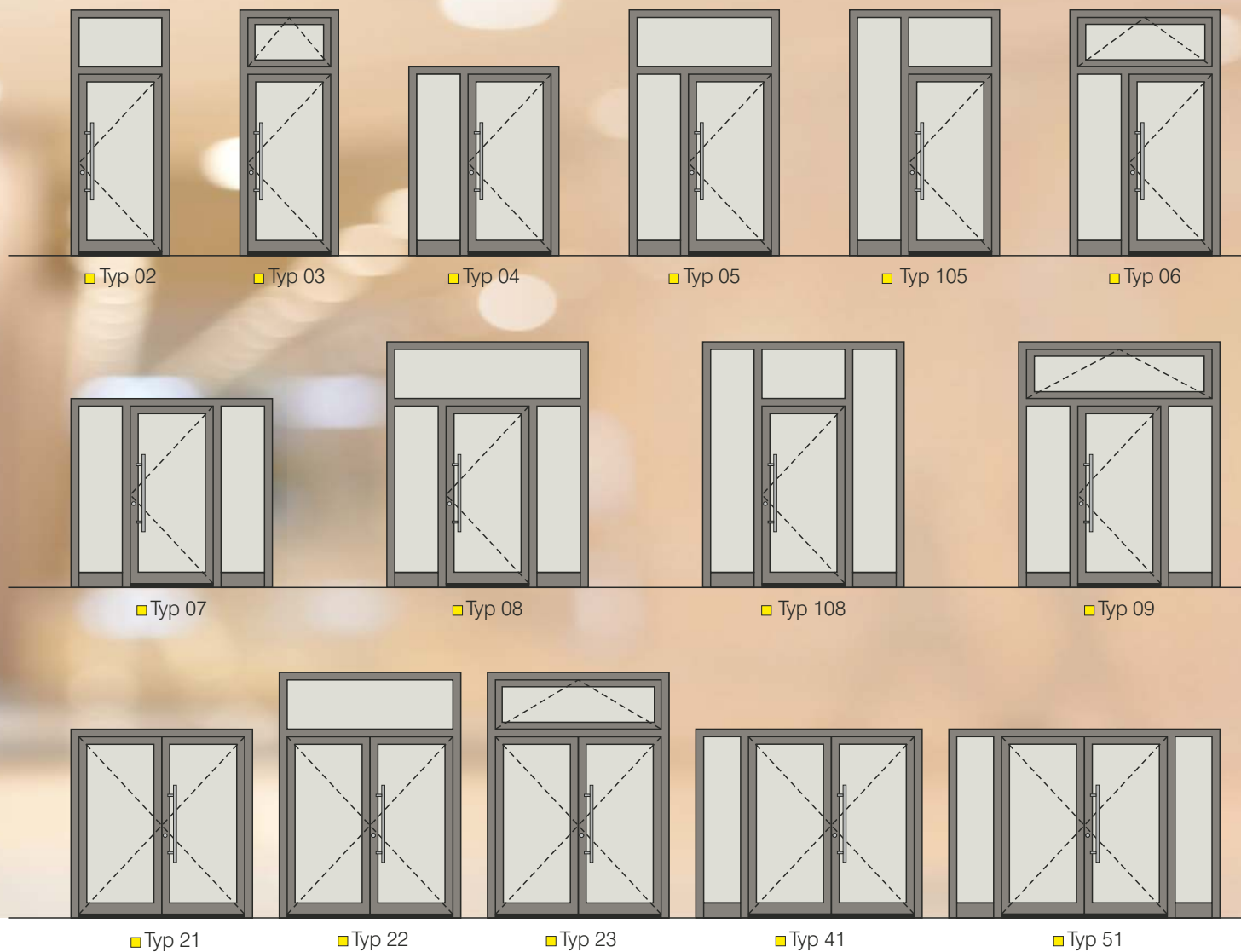

Alle Modelle des Select Programms können in unterschiedlichen Ausführungen mit Seitenteilen und Oberlichten und der dementsprechenden Öffnungsart der DIN Richtung (Links-Rechts) gefertigt werden.

In einem Stück sind die Ausführungen laut

TYPENÜBERSICHT

möglich. Maximale Abmessungen sind: 2500 mm x 2700 mm.

Für größere Dimensionen ist der Vorgang der Elementkopplung möglich, hierbei können zwei oder mehrere Elemente miteinander gekoppelt werden, das Kopplungsmaterial (Klipse / Dichtung) ist inbegriffen (gegen Aufpreis).

■ Typ 01

■ Typ 01

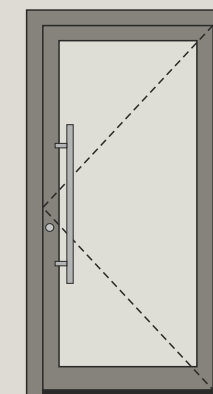

**DIN LINKS -
innenaufgehend**

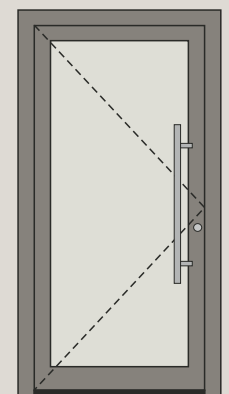

**DIN RECHTS -
innenaufgehend**

SM SERIE

Unterschiedliche Modellserien für unterschiedliche Designergeschmacksrichtungen.

Serie SM - Sprossenmodelle

Sie zeichnet eine glatte Oberfläche, saubere und einfache Linien aus. Die Grundformen der Modelle sind einfach, vorschriftsgemäß und ohne überflüssige Zusätze, was eine zeitlose Modellaktualität bietet. Die Betonung der Designerserie liegt in der Qualität der Endbearbeitung, in der Qualität der eingearbeiteten Materialien und in der technischen Perfektion. Eine strenge Kontrolle durch den gesamten technischen Herstellungsprozess und die Endkontrolle von **SELECT - Türen**, garantieren bei minimaler Wartung, eine sehr lange Nützlichkeitsdauer. Allen Modellen der Serie AG können Sie zusätzlich Ihre individuelle Designernote verleihen, indem Sie durch eine kleine oder größere Modifikation Ihr vollkommenes Unikats Modell von **SELECT - Türen** schaffen.



ASS 1700

Ganzglasfüllung

Zubehör
Glasmotiv MS 6245
Griff außen ZAE 77 F

Farbe 80 077 FS
Seitenteil ST 01 / WG / 400
Glasmotiv MS 6245/S +
Hausnummer HFG
Option: Fingerscan BT 670



ASS 1700

Ganzglasfüllung

Zubehör
Glasmotiv MS 6246
Griff außen ZAE 77 F

Farbe 70 784 FS
Option: Oberlicht
Glasmotiv MS 6246/O

SELECT TÜREN

Min. Breite 470 mm
Max. Breite 1260 mm



TYP ST 103

Lose Seitenteil
mit D/DK Fensterl
und Paneel im
unteren Teil

- * Alle Elemente mit oder ohne Bodeneinstandsprofil
- * Alle anderen Ausführungen nach Anfrage

ASS 1700

Ganzglasfüllung

Zubehör
Glasmotiv MS 6247
Griff außen ZAE 77 F

Farbe RAL 9007 FS
Seitenteil ST 103 / WG
Glasmotiv MS 6247/S +

Hausnummer HFG
Option: Fingerscan BT 670
Dreh-kipp fenster

Min. Breite 470 mm
Max. Breite 1135 mm



TYP ST 102

Lose Seitenteil
mit D/DK Fenster

ASS 1700

Ganzglasfüllung

Zubehör
Glasmotiv MS 6248
Griff außen ZAE 77 F

Farbe 70 784 FS
Seitenteil ST 102 / WG
Glasmotiv MS 6248/S +

Hausnummer HFG
Option: Fingerscan BT 670
Dreh-kipp Fenster

DREH-KIPP FENSTER IM SEITENTEIL

Wir präsentieren Ihnen unsere Eingangstür mit dem optionalen Dreh-Kipp-Fenster im Seitenteil. Das Fenster ist mit verdeckten, patentierten AvanTec Simply Smart Beschlägen von Schüco ausgestattet und sorgen zusammen mit einer 3-fach Verglasung ($U_g=0,5 \text{ W/m}^2\text{K}$) für ein Höchstmaß an sicherer Nutzung sowohl im geschlossenen als auch im gekippten Zustand. Bei allem, was wir tun, achten wir auf eine erstklassige Ausführung, weshalb die Glasleisten und Dichtungen die gleichen sind wie bei der Haustür, was neben der uneingeschränkten Funktionalität auch ein harmonisches Innenbild gewährleistet. Serienmäßig ist das Fenster mit einem hochwertigen und benutzerfreundlichem Schüco Fenstergriff ausgestattet.



FG 100

SmartActive Fenstergriff

ANALYSE DES FINGERABDRUCKS, OB DER GEEIGNET IST FÜR DIE IDENTIFIKATION

Die fortschrittliche Inosmart-APP ermöglicht eine effiziente Analyse des Fingerabdrucks sowie Eignung des Fingerabdruckes und erkennt das Fingerabdruckbild, wie man es von biometrischen Sensoren kennt.



ASS 1773

Sprosse 150 mm

Zubehör
Glasmotiv MS 6700
Griff außen ZAE 277 F

Farbe 80 077 FS
Seitenteil ST 01 / WG / 400
Glasmotiv MS 6700/S +
Hausnummer HFG

ASS 1652

Sprosse 150 mm

Zubehör
Glasmotiv MS 6249
Griff außen GA 190 S P

Farbe 70 784 FS
Türspion BT 19 E
Türklopfer BT 107
Seitenteil ST 01 / WG / 400
Glasmotiv MS 6249/S +
Hausnummer HFG
Option: Fingerscan BT 670

SELECT TÜREN

INNENANSICHT

Bei allen Exklusiv Modellen können Sie die Innenfarbe der Tür wählen. Wählen Sie diejenige, die am besten zu Ihrer Wohnung passt und mit der restlichen Ausstattung eine Einheit bildet. Oder Sie wählen eine, die sich abhebt.



ASS 1859

Innenansicht
Farbe innen - 70 784 FS



ASS 1859

Sprossen 150 mm
Zubehör
Glasmotiv MS 6250
Griff außen ZAE 700 F

Farbe 80 077 FS
Seitenteil ST 01 / WG / 400
Glasmotiv MS 6250/S +
Hausnummer HFG
Option: Fingerscan BT 610



ASS 1654

Sprossen 84/150 mm
Zubehör
Glasmotiv MS 6251
Griff außen ZAE 215 B

Farbe 80 077 FS
Paneel außen DD 424
Seitenteil ST 01 / WG / 400
Glasmotiv MS 6251/S +
Hausnummer HFG
Option: Fingerscan BT 670

BELEUCHTEN SIE IHREN EINGANGSBEREICH

Bei unserer Haustür kann optional auch eine integrierte LED-Beleuchtung enthalten, die Ihren Eingang elegant beleuchtet. Sie können die Lichtintensität und Betriebszeit ganz einfach über die Inosmart-App auf Ihrem Smartphone einstellen.



ASS 1720

Sprossen 150 mm

Zubehör MS 6252 +
 Glasmotiv Hausnummer HFG
 Griff außen ZAE 77 F

Farbe 80 077 FS
 Seitenteil ST 01 / WG / 400
 Glasmotiv MS 6252/S
 Option: Fingerscan BT 670

ASS 1655 B

Sprossen 150 mm

Zubehör MS 6253 +
 Glasmotiv Hausnummer HFG
 Griff außen ZAE 200 B ML

Farbe RAL 7039 FS
 Paneel außen RAL 7039 FS
 Seitenteil ST 01 / WG / 400
 Glasmotiv MS 6253/S
 Option: Fingerscan BT 670
 Black Edition Paket

SELECT TÜREN

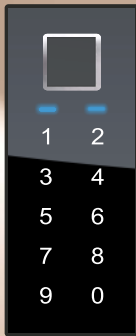

BT 670

FINGERSCAN,
CODETASTER,
BLUETOOTH.



ASS 1714

Innenansicht
Farbe innen - 70 784 FS



ASS 1714

Sprossen 84/150 mm

Zubehör
Glasmotiv MS 6254
Griff außen ZAE 77 F

Farbe 70 784 FS
Seitenteil ST 01 / WG / 400
Glasmotiv MS 6254/S +
Hausnummer HFG
Option: Fingerscan BT 670



ASS 1727 B

Sprossen 84/150 mm

Zubehör
Glasmotiv MS 6255
Griff außen ZAE 214 B

Farbe RAL 8022 FS matt
Paneel außen DD 424
Seitenteil ST 01 / WG / 400
Glasmotiv MS 6255/S +
Hausnummer HFG
Option: Fingerscan BT 670
Black Edition Paket

BELEUCHTEN SIE IHREN EINGANGSBEREICH

Bei unserer Haustür kann optional auch eine integrierte LED-Beleuchtung enthalten, die Ihren Eingang elegant beleuchtet. Sie können die Lichtintensität und Betriebszeit ganz einfach über die Inosmart-App auf Ihrem Smartphone einstellen.



ASS 1721

Sprossen 150 mm

Zubehör
 Glasmotiv MS 6256 +
 Hausnummer HFG
 Griff außen ZAE 200 B ML

Farbe HD 211
 Türspion BT 19 E B
 Seitenteil ST 01 / WG / 400
 Glasmotiv MS 6256/S
 Option: Fingerscan BT 670
 Black Edition Paket



BT 19 E

Elektronischer Türspion / Inneneinheit



Außeneinheit



ASS 1721

Sprossen 150 mm

Zubehör
 Glasmotiv MS 6257
 Griff außen ZAE 77 F

Farbe 80 077 FS
 Türspion BT 19 E
 Seitenteil ST 01 / WG / 400
 Glasmotiv MS 6257/S +
 Hausnummer HFG

SELECT TÜREN

Glasvordach mit optionaler LED Beleuchtung



ASS 1656 B

Sprossen 150 mm

Zubehör
 Glasmotiv MS 6258
 Griff außen ZAE 200 B ML

Farbe RAL 7039 FS
 Seitenteil ST 01 / WG / 400
 Glasmotiv MS 6258/S +
 Hausnummer HFG
 Option: Fingerscan BT 670
 Black Edition Paket
 Glasvordach
 Verbreiterung BV 80



ASS 1724

Sprossen 150 mm

Zubehör
 Glasmotiv MS 6259 +
 Hausnummer HFG
 Griff außen ZAE 77 F

Farbe 80 077 FS
 Seitenteil ST 01 / WG / 400
 Glasmotiv MS 6259/S
 Option: Fingerscan BT 670

BELEUCHTEN SIE IHREN EINGANGSBEREICH

Bei unserer Haustür kann optional auch eine integrierte LED-Beleuchtung enthalten, die Ihren Eingang elegant beleuchtet. Sie können die Lichtintensität und Betriebszeit ganz einfach über die Inosmart-App auf Ihrem Smartphone einstellen.



ASS 1730

Sprosse 84 mm

Zubehör
 Glasmotiv MS 6696 +
 Hausnummer HFG
 Griff außen ZAE 216 B

Farbe RAL 8022 FS matt
 Paneel außen DD 424
 Seitenteil ST 01 / WG / 400
 Glasmotiv MS 6696/S
 Option: Fingerscan BT 660
 Black Edition Paket

ASS 1730

Sprosse 84 mm

Zubehör
 Glasmotiv MS 6696
 Griff außen ZAE 216 TF

Farbe RAL 9007 FS
 Paneel außen RAL 9005 matt
 Seitenteil ST 01 / WG / 400
 Glasmotiv MS 6696/S +
 Hausnummer HFG
 Option: Fingerscan BT 660
 Black Edition Paket

SELECT TÜREN

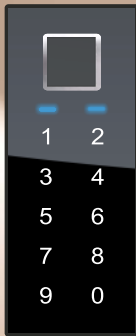

BT 670

FINGERSCAN,
CODETASTER,
BLUETOOTH.

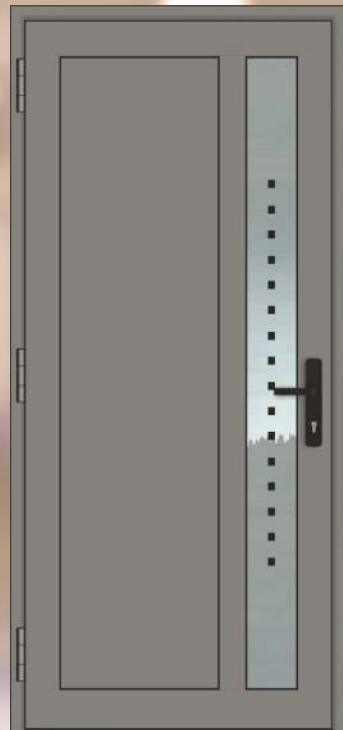

ASS 1796

Innenansicht
Farbe innen - RAL 9007 FS

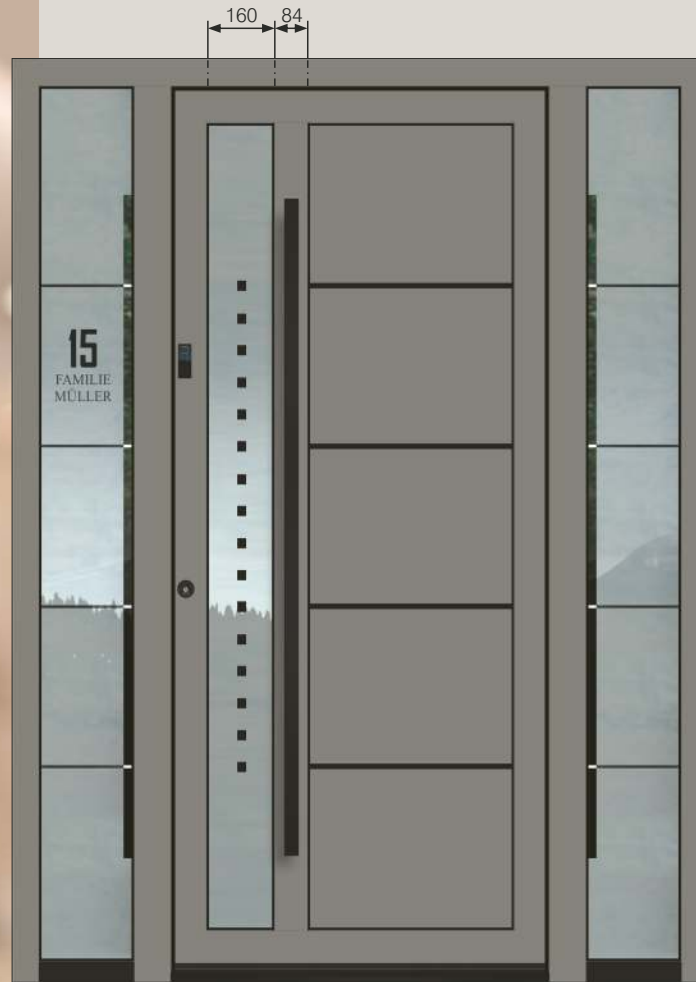

ASS 1796

Sprosse 84 mm
Schwarze Applikationen
bündig nur außen

Zubehör
Glasmotiv MS 6260
Griff außen ZAE 216 B

Farbe RAL 9007 FS
Seitenteil ST 01 / WG / 400
Glasmotiv MS 6260/S +
Hausnummer HFG
Option: Fingerscan BT 670
Black Edition Paket



ASS 1796

Sprosse 84 mm
Schwarze Applikationen
bündig nur außen

Zubehör
Glasmotiv MS 6261
Griff außen ZAE 77 F

Farbe 80 077 FS
Paneel außen DD 424
Seitenteil ST 01 / WG / 400
Glasmotiv MS 6261/S +
Hausnummer HFG
Option: Fingerscan BT 670

ANALYSE DES FINGERABDRUCKS, OB DER GEEIGNET IST FÜR DIE IDENTIFIKATION

Die fortschrittliche Inosmart-APP ermöglicht eine effiziente Analyse des Fingerabdrucks sowie Eignung des Fingerabdruckes und erkennt das Fingerabdruckbild, wie man es von biometrischen Sensoren kennt.



ASS 1657

Sprossen 150 mm
Alu Applikation
aufgesetzt nur außen

Zubehör
Glasmotiv MR 332
Griff außen GA 190 SP

Farbe 70 784 FS
Paneel außen 70 784 FS
Türspion BT 19 E
Türklopfer BT 107
Option: Fingerscan BT 670



BT 19 E

Elektronischer Türspion / Inneneinheit



Außeneinheit



ASS 1657

Sprossen 150 mm
Alu Applikation
aufgesetzt nur außen

Zubehör
Glasmotiv MB 800
Griff außen GA 190 SP

Farbe 80 077 FS
Paneel außen 80 077 FS
Türspion BT 19 E
Türklopfer BT 107

SELECT TÜREN

IM PREIS INBEGRIFFEN

Außen: Knopf / Innen: Drücker
 Polierte Langschild Türgehäuse GA 190 S P -
RC3 ZERTIFIZIERT nach EN 1906.
 Mit dem integrierten serienmäßigen
 Sicherheits - Kernziehschutz.

RC3



ASS 1658

Innenansicht
 Farbe innen - 80 077 FS



ASS 1658

Sprossen 150 mm
 Zubehör
 Griff außen ZAE 711 ML

 Farbe 80 077 FS
 Paneel außen 80 077 FS
 Türspion BT 19 E
 Seitenteil ST 01 / WG / 400
 Glasmotiv MS 6262/S +
 Hausnummer HFG
 Option: Fingerscan BT 670



ASS 1659

Sprossen 150 mm
 Relief nur außen
 Zubehör
 Glasmotiv MS 6263
 Griff außen GA 190 S P

 Farbe 80 077 FS
 Paneel außen 80 077 FS
 Türspion BT 19 E
 Seitenteil ST 01 / WG / 400
 Glasmotiv MS 6263/S +
 Hausnummer HFG

FM SERIE

Unterschiedliche Modellserien für unterschiedliche Designergeschmacksrichtungen.

Serie FM - Füllungs Modelle

Sie zeichnet eine glatte Oberfläche, saubere und einfache Linien aus. Die Grundformen der Modelle sind einfach, vorschriftsgemäß und ohne überflüssige Zusätze, was eine zeitlose Modellaktualität bietet. Die Betonung der Designerserie liegt in der Qualität der Endbearbeitung, in der Qualität der eingearbeiteten Materialien und in der technischen Perfektion. Eine strenge Kontrolle durch den gesamten technischen Herstellungsprozess und die Endkontrolle von **SELECT - Türen**, garantieren bei minimaler Wartung, eine sehr lange Nützlichkeitsdauer. Allen Modellen der Serie AG können Sie zusätzlich Ihre individuelle Designernote verleihen, indem Sie durch eine kleine oder größere Modifikation Ihr vollkommenes Unikats Modell von **SELECT - Türen** schaffen.

AGS 1021

Glatte Füllung

Zubehör
Griff außen ZAE 713

Farbe 70 784 FS
Türspion BT 19 E
Türklopfer BT 107
Seitenteil ST 01 / WG / 400
Glasmotiv MS 6212/S +
Hausnummer HFG
Option: Fingerscan BT 670



JETZ NEU - OPTIONAL!
INNENSPIEGEL MIT
FACETTENSCHLIFF



AGS 1021

Innenansicht
Spiegel - SK 160
Farbe innen - HD 211

SELECT TÜREN

Glasvordach mit optionaler LED Beleuchtung



AGS 1047 B

Relief nur außen

Zubehör
Griff außen ZAE 216 B

Farbe RAL 9007 FS
Türspion BT 19 EB
Türklopfer BT 107 B
Seitenteil ST 01 / WG / 400
Glasmotiv MS 6264/S +
Hausnummer HFG
Option: Fingerscan BT 670
Black Edition Paket
Glasvordach
Verbreiterung BV 80



AGS 1047 B

Relief nur außen

Zubehör
Griff außen ZAE 208 B

Farbe RAL 7039 FS
Seitenteil ST 01 / WG / 400
Glasmotiv MS 6264/S +
Hausnummer HFG
Option: Fingerscan BT 670
Black Edition Paket

GLASVORDACH

Eine elegante Ergänzung für Ihre Haustür bietet ein Glasvordach, das sowohl Ihre Haustür als auch Ihre Gäste vor Witterungseinflüssen schützt. Das Vordach lässt sich einfach in das bestehende Haustürsystem integrieren, ohne dass zusätzliche Arbeiten am Eingang erforderlich sind.

ZUSÄTZLICHE BELEUCHTUNG DES EINGAGS

Für zusätzlichen Komfort und Sicherheit können Sie bei der Montage des Glasvordachs optional eine LED-Beleuchtung wählen. Sie können die Lichtintensität und Betriebszeit ganz einfach über die Inosmart-App auf Ihrem Smartphone einstellen.

ÄSTHETISCHE LÖSUNG FÜR TÜRSCHUTZ UND KOMFORTABLEN EINGANG

Glasvordach mit optionaler LED Beleuchtung



BT 19 EB
Elektronischer Türspion / Inneneinheit



Außeneinheit



AGS 1046

Edelstahl Applikationen
bündig nur außen

Zubehör
Griff außen ZAE 714

Farbe 70 784 FS
Türspion BT 19 E
Türklopfer BT 107
Seitenteil ST 01 / WG / 400
Glasmotiv MS 6754/S +
Hausnummer HFG
Option: Fingerscan BT 610

AGS 1046 B

Schwarze Applikationen
bündig nur außen

Zubehör
Griff außen ZAE 216 B

Farbe RAL 9007 FS
Türspion BT 19 EB
Seitenteil ST 01 / WG / 400
Glasmotiv MS 6754/S +
Hausnummer HFG
Option: Fingerscan BT 670
Black Edition Paket
Glasvordach

SELECT TÜREN

NEU! NIEDRIGES SOCKELPROFIL IM SEITENTEIL

Ein niedriges Sockelprofil mag auf den ersten Blick unscheinbar wirken. Doch durch Fortschritte bei der Entwicklung von Haustüren ist es nun möglich, den Blendrahmen hinter der Fassade zu verstecken und so die Aufmerksamkeit auf das niedrige Sockelprofil zu lenken. Unsere Lösung ermöglicht ein besonders niedriges Sockelprofil, ohne die Sicherheit Ihres Zuhauses zu beeinträchtigen. Von außen ist das Sockelprofil bewusst in schwarz gehalten, um es unauffällig zu machen. Auf der Innenseite ist das Sockelprofil in der gleichen Farbe wie der Blendrahmen gehalten.



NIEDRIGES SOCKELPROFIL
Farbe - RAL 9005 matt



AGS 1048 B

Schwarze Applikationen
bündig nur außen
Relief nur außen

Zubehör
Griff außen ZAE 214 B

Farbe RAL 9007 FS
Seitenteil ST 01 / WG / 400
Glasmotiv MS 6737/S +
Hausnummer HFG
Option: Fingerscan BT 670
Black Edition Paket

AGS 1049 B

Schwarze Applikationen
bündig nur außen
Relief nur außen

Zubehör
Griff außen ZAE 214 B

Farbe 70 784 FS
Paneel außen DD 424
Dekor außen 70 784 FS
Türspion BT 19 EB
Türklopfer BT 107 B
Seitenteil ST 01 / WG / 400
Glasmotiv MS 6265/S +
Hausnummer HFG
Option: Fingerscan BT 670
Black Edition Paket

BRIEFKASTEN



BK 20 E BRIEFKASTEN EDELSTAHL



Alle anderen Kombinationen aus Programm RENTZ nach Anfrage.

Breites Sortiment an RENTZ Briefkastenanlagen. In der Tür integriert oder auch freistehend ausführbar.

AGS 1025

Schwarze Applikationen bündig nur außen

Zubehör
Griff außen ZAE 214 B

Farbe RAL 9007 FS
Seitenteil ST 01 / WG / 400
Glasmotiv MS 6266/S +
Hausnummer HFG
Option: Fingerscan BT 670
Black Edition Paket
Renz

AGS 1025

Schwarze Applikationen bündig nur außen

Zubehör
Griff außen ZAE 214 B

Farbe 70 784 FS
Paneel außen DD 424
Türspion BT 19 E B
Türklopfer BT 107 B
Seitenteil ST 01 / WG / 400
Glasmotiv MS 6266/S +
Hausnummer HFG
Option: Fingerscan BT 670



SELECT TÜREN

NEU! NIEDRIGES SOCKELPROFIL IM SEITENTEIL

Ein niedriges Sockelprofil mag auf den ersten Blick unscheinbar wirken. Doch durch Fortschritte bei der Entwicklung von Haustüren ist es nun möglich, den Blendrahmen hinter der Fassade zu verstecken und so die Aufmerksamkeit auf das niedrige Sockelprofil zu lenken. Unsere Lösung ermöglicht ein besonders niedriges Sockelprofil, ohne die Sicherheit Ihres Zuhauses zu beeinträchtigen. Von außen ist das Sockelprofil bewusst in schwarz gehalten, um es unauffällig zu machen. Auf der Innenseite ist das Sockelprofil in der gleichen Farbe wie der Blendrahmen gehalten.



NIEDRIGES SOCKELPROFIL
Farbe - RAL 9005 matt



AES 1281 B

Schwarze Applikationen
bündig nur außen
Relief nur außen

Zubehör
Glasmotiv MS 6763 OK
Griff außen ZAE 211 B

Farbe RAL 9007 FS
Seitenteil ST 01 / WG / 400
Glasmotiv MS 6763/S +
Hausnummer HFG
Option: Fingerscan BT 670
Black Edition Paket



AES 1281 B

Edelstahl Applikationen
bündig nur außen
Relief nur außen

Zubehör
Glasmotiv MS 6763 +
Hausnummer HFG
Griff außen ZAE 709

Farbe 80 077 FS
Seitenteil ST 01 / WG / 400
Glasmotiv MS 6763/S
Option: Fingerscan BT 610

NEUE ALU STOßGRIFFE AUSSER SERIE 20

In allen Hilzinger Farben
 Option: Mit Inosmart und einzelner
 LED Beleuchtung
 Option: Mit durchgehender
 LED Beleuchtung



AGS 1501

Relief nur außen

Zubehör
 Glasmotiv MS 6243
 Griff außen ZAE 214 B

Farbe RAL 9007 FS
 Seitenteil ST 01 / WG / 400
 Glasmotiv MS 6243/S +
 Hausnummer HFG
 Option: Fingerscan BT 670
 Black Edition Paket

AGS 1501

Relief nur außen

Zubehör
 Glasmotiv MS 6243+
 Hausnummer HFG
 Griff außen ZAE 712

Farbe 80 077 FS
 Seitenteil ST 01 / WG / 400
 Glasmotiv MS 6243/S
 Option: Fingerscan BT 610

SELECT TÜREN



Glasvordach mit optionaler LED Beleuchtung



AGS 1476 B

Glatte Füllung

Zubehör
 Glasmotiv MS 6267
 Griff außen ZAE 214 B

Farbe RAL 9007 FS
 Seitenteil ST 01 / WG / 400
 Glasmotiv MS 6267/S +
 Hausnummer HFG
 Option: Fingerscan BT 670
 Black Edition Paket
 Glasvordach
 Verbreiterung BV 80

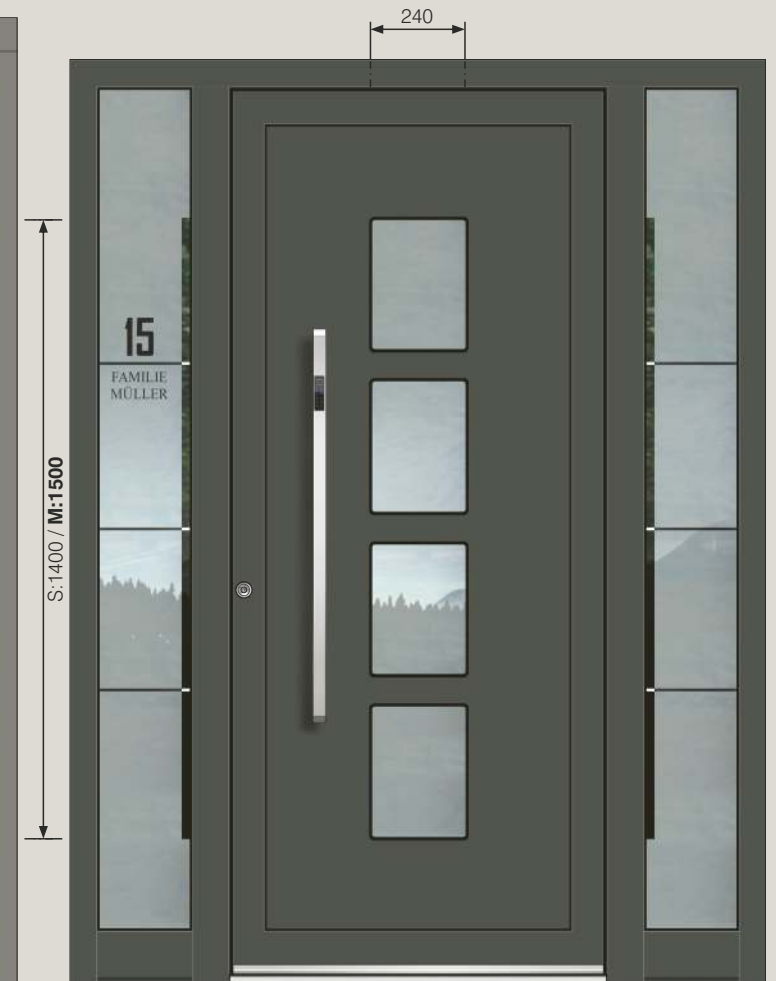

AGS 1476

Glatte Füllung

Zubehör
 Glasmotiv MS 6267
 Griff außen ZAE 713

Farbe 80 077 FS
 Seitenteil ST 01 / WG / 400
 Glasmotiv MS 6267/S +
 Option: Hausnummer HFG
 Fingerscan BT 610

BT 19 E

Elektronischer Türspion

Inneneinheit



Außeneinheit



Mit einer Kamera und einem LCD-Farbmonitor ausgestattet, zeigt der elektronische Türspion per Knopfdruck, wer vor der Tür steht.

AGS 1477 B

Dekor bündig
nur außen

Zubehör
Glasmotiv MS 6268+
Hausnummer HFG
Griff außen ZAE 214 B

Farbe RAL 9007 FS
Seitenteil ST 01 / WG / 400
Glasmotiv MS 6268/S
Option: Fingerscan BT 670
Black Edition Paket

AGS 1477

Dekor bündig
nur außen

Zubehör
Glasmotiv MS 6280
Griff außen ZAE 214 B

Farbe HD 211
Seitenteil ST 01 / WG / 400
Glasmotiv MS 6280/S
Option: ZAE 214 B/S
Fingerscan BT 670
Black Edition Paker



SELECT TÜREN

NEU! NIEDRIGES SOCKELPROFIL IM SEITENTEIL

Ein niedriges Sockelprofil mag auf den ersten Blick unscheinbar wirken. Doch durch Fortschritte bei der Entwicklung von Haustüren ist es nun möglich, den Blendrahmen hinter der Fassade zu verstecken und so die Aufmerksamkeit auf das niedrige Sockelprofil zu lenken. Unsere Lösung ermöglicht ein besonders niedriges Sockelprofil, ohne die Sicherheit Ihres Zuhauses zu beeinträchtigen. Von außen ist das Sockelprofil bewusst in schwarz gehalten, um es unauffällig zu machen. Auf der Innenseite ist das Sockelprofil in der gleichen Farbe wie der Blendrahmen gehalten.



NIEDRIGES SOCKELPROFIL

Farbe - RAL 9005 matt



AES 1282 B

Dekor bündig
bündig nur außen

Zubehör
Glasmotiv MS 6269 +
Hausnummer HFG
Griff außen ZAE 214 B

Farbe RAL 9007 FS
Dekor außen RAL 9005 matt
Seitenteil ST 01 / WG / 400
Glasmotiv MS 6269/S
Option: Fingerscan BT 670
Black Edition Paket



AES 1283 B

Schwarze Applikationen
bündig nur außen
Relief nur außen

Zubehör
Glasmotiv MS 6270
Griff außen ZAE 209 B

Farbe RAL 9007 FS
Seitenteil ST 01 / WG / 400
Glasmotiv MS 6270/S +
Hausnummer HFG
Option: Fingerscan BT 670
Black Edition Paket

Ganzglasfüllungen

Türen mit Sprossen, Glas und Alu Füllungen 70 mm stark

*

- 3 UMLAUFENDE DICHTUNGEN**
im Rahmen und Flügel und vulkanisierte Eckausführungen

mit

SPEZIELLER U-WERTSPERRE
im Falzbereich

*

- 3 VERSTELLBARE 3 - TEILIGEN**
Rollentürbänder

*

- 5 FACH HAKENVERRIEGELUNG,**
Dornmaß 45 mm und durchgehende Schließleiste aus Edelstahl

*

- RC 3** serienmäßig
SICHERHEITSGARNITUR
zertifiziert nach EN 1906.

Die Serie GA 190 mit serienmäßig integriertem Sicherheits - Kernziehschutz.

*

mit thermisch getrennte

ALUMINIUM - BODENSCHWELLE

im Farbton silberfarbig EV 1,

Ausführung mit unsichtbarer Verschraubung

*

serienmäßig

BODENSTATIKPROFIL

*

- 3 SCHEIBEN WÄRMESCHUTZGLAS**

(U-Wert=0,5 W/m²K) in Kombination mit Motiv - und Ornamentgläsern

*

mit Polyurethan gefüllten Rahmen- und Flügelprofilen

SELECT Glas

ab

0,99

W/m²K

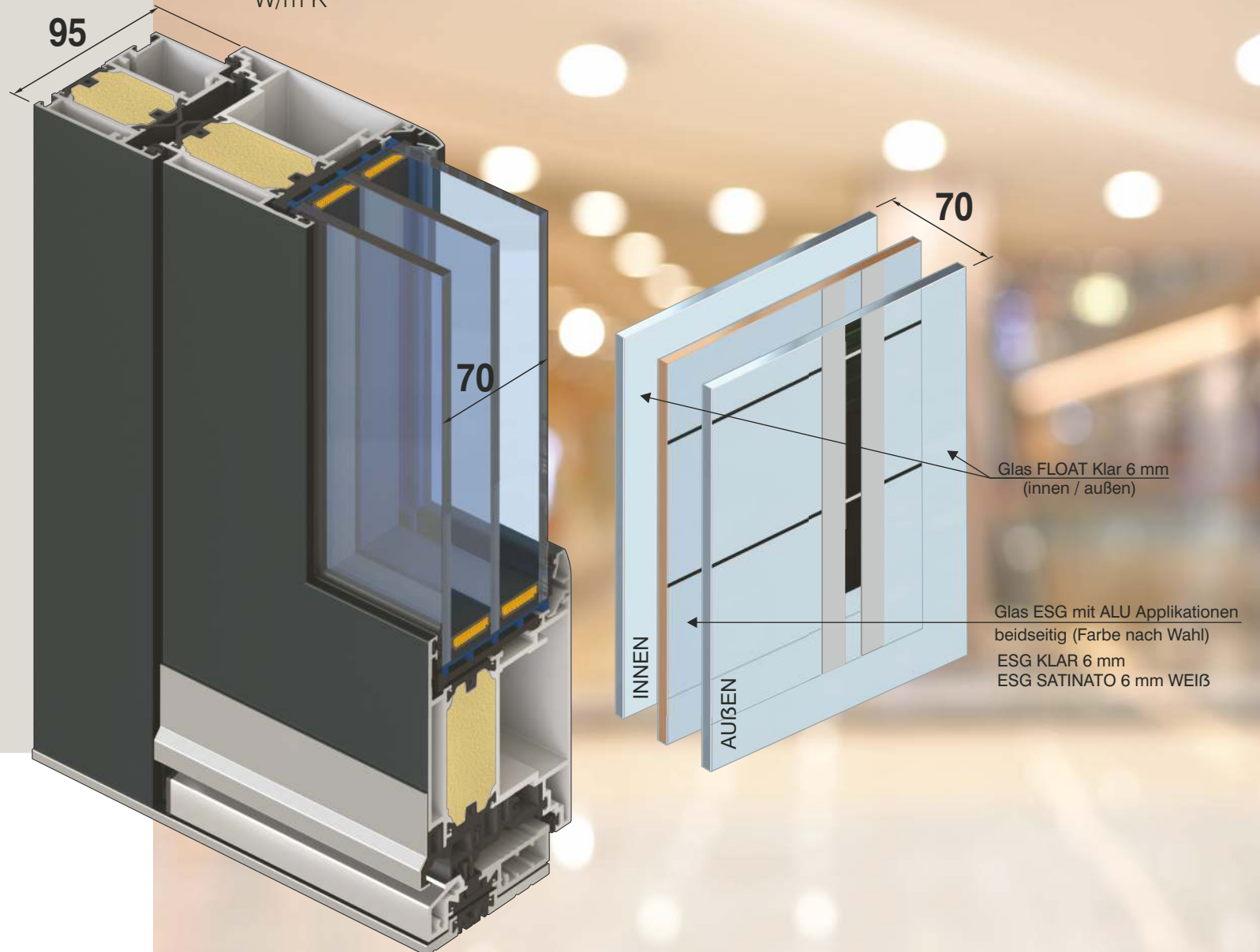

SELECT TÜREN

Glasvordach mit optionaler LED Beleuchtung



ASS 1836 B

Ganzglasfüllung
Glas ESG mittig
Alu Applikationen im LZR

Zubehör
Glasmotiv MS 6271
Griff außen GA 190 S B

Farbe RAL 7039 FS
Alu Appl. im LZR RAL 9005 matt
Seitenteil ST 01 / WG / 400
Glasmotiv MS 6271/S +
Hausnummer HFG
Option: Fingerscan BT 670
Black Edition Paket
Glasvordach
Verbreiterung BV 80



ASS 1836

Ganzglasfüllung
Glas ESG mittig
Alu Applikationen im LZR

Zubehör
Glasmotiv MS 6271 +
Hausnummer HFG
Griff außen ZAE 77 F

Farbe 80 077 FS
Alu Appl. im LZR 80 077 FS
Seitenteil ST 01 / WG / 400
Glasmotiv MS 6271/S
Option: Fingerscan BT 670

GLASVORDACH

Eine elegante Ergänzung für Ihre Haustür bietet ein Glasvordach, das sowohl Ihre Haustür als auch Ihre Gäste vor Witterungseinflüssen schützt. Das Vordach lässt sich einfach in das bestehende Haustürsystem integrieren, ohne dass zusätzliche Arbeiten am Eingang erforderlich sind.

ZUSÄTZLICHE BELEUCHTUNG DES EINGAGS

Für zusätzlichen Komfort und Sicherheit können Sie bei der Montage des Glasvordachs optional eine LED-Beleuchtung wählen. Sie können die Lichtintensität und Betriebszeit ganz einfach über die Inosmart-App auf Ihrem Smartphone einstellen.

ÄSTHETISCHE LÖSUNG FÜR TÜRSCHUTZ UND KOMFORTABLEN EINGANG



ASS 1869

Ganzglasfüllung
Glas ESG mittig
Alu Applikationen im LZR

Zubehör
Glasmotiv MS 6272
Griff außen ZAE 77 F

Farbe 70 784 FS
Alu Appl. im LZR 70 784 FS
Seitenteil ST 01 / WG / 400
Glasmotiv MS 6272/S +
Hausnummer HFG
Option: Fingerscan 670
Glasvordach



ASS 1869

Ganzglasfüllung
Glas ESG mittig
Alu Applikationen im LZR

Zubehör
Glasmotiv MS 6273
Griff außen ZAE 77 F

Farbe 80 077 FS
Hausnummer HF (Silber)
Alu Appl. im LZR 80 077 FS
Seitenteil ST 01 / WG / 400
Glasmotiv MS 6273/S +
Hausnummer HFG
Option: Fingerscan 670

SELECT TÜREN



Glasvordach mit optionaler LED Beleuchtung



ASS 1871 B

Ganzglasfüllung
Glas ESG mittig
Alu Applikationen im LZR

Zubehör
Glasmotiv MS 6274
Griff außen GA 190 S B

Farbe RAL 9007 FS
Alu Appl. im LZR RAL 9007 FS
Seitenteil ST 01 / WG / 400
Glasmotiv MS 6274/S +
Hausnummer HFG
Option: Fingerscan 670
Black Edition Paket
Glasvordach
Verbreiterung BV 80



ASS 1813

Ganzglasfüllung
Glas ESG mittig
Alu Applikationen im LZR

Zubehör
Glasmotiv MS 6275
Griff außen ZAE 607 S

Farbe 80 077 FS
Alu Appl. im LZR 80 077 FS
Seitenteil ST 01 / WG / 400
Glasmotiv MS 6275/S +
Hausnummer HFG
Option: Fingerscan 670

BELEUCHTEN SIE IHREN EINGANGSBEREICH

Bei unserer Haustür kann optional auch eine integrierte LED-Beleuchtung enthalten, die Ihren Eingang elegant beleuchtet. Sie können die Lichtintensität und Betriebszeit ganz einfach über die Inosmart-App auf Ihrem Smartphone einstellen.



ASS 1840

Ganzglasfüllung
Glas ESG mittig
Alu Applikationen im LZR

Zubehör
Glasmotiv MS 6276
Griff außen ZAE 77 F

Farbe 70 784 FS
Alu Appl. im LZR 70 784 FS
Seitenteil ST 01 / WG / 400
Glasmotiv MS 6276/S +
Hausnummer HFG
Option: Fingerscan 670

ASS 1864

Ganzglasfüllung
Glas ESG mittig
Alu Applikationen im LZR

Zubehör
Glasmotiv MS 6728
Griff außen GA 190 S P

Farbe 80 077 FS
Alu Appl. im LZR 80 077 FS
Seitenteil ST 01 / WG / 400
Glasmotiv MS 6728/S +
Hausnummer HFG
Option: Fingerscan 670

SELECT TÜREN

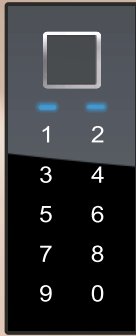

BT 670

FINGERSCAN,
CODETASTER,
BLUETOOTH.



ASS 1806

Innenansicht
Farbe innen - 80 077 FS



ASS 1806

Ganzglasfüllung
Glas ESG mittig
Alu Applikationen im LZR

Zubehör
Glasmotiv MS 6277
Griff außen ZAE 77 F

Farbe 80 077 FS
Alu Appl. im LZR 80 077 FS
Seitenteil ST 01 / WG / 400
Glasmotiv MS 6277-150/S +
Hausnummer HFG
Option: Fingerscan BT 670



ASS 1831

Ganzglasfüllung
Glas ESG mittig
Alu Applikationen im LZR

Zubehör
Glasmotiv MS 6278
Griff außen ZAE 607 S

Farbe 70 784 FS
Alu Appl. im LZR 70 784 FS
Seitenteil ST 01 / WG / 400
Glasmotiv MS 6278/S +
Hausnummer HFG
Option: Fingerscan BT 670

NAA

Öffnungsart nach außen

AT 95 A

SPROSSENMODELLE
FÜLLUNGSMODELLE
GANZGLASFÜLLUNGEN

Alle nach innenöffnende Modelle der Serie SELECT, sind auch als nach außenaufgehende Ausführung lieferbar.

Wichtig dabei ist, dass auch die nach außenaufgehende Ausführung die selben Eigenschaften, Charakteristiken und Ausführungen beinhaltet wie das Grundprogramm SELECT. Türen die nach außenaufgehen, behalten die gleiche Optik, so auch die möglichen optionalen Zubehörteile wie bei den nach innenöffnenden Türen. Auch das Bodenstatikprofil ist bei den Türen nach außenaufgehend serienmäßig, was eine perfekte Statik der Türe gewährleistet, einen sicheren Transport sowie eine perfekte einwandfreie Montage.

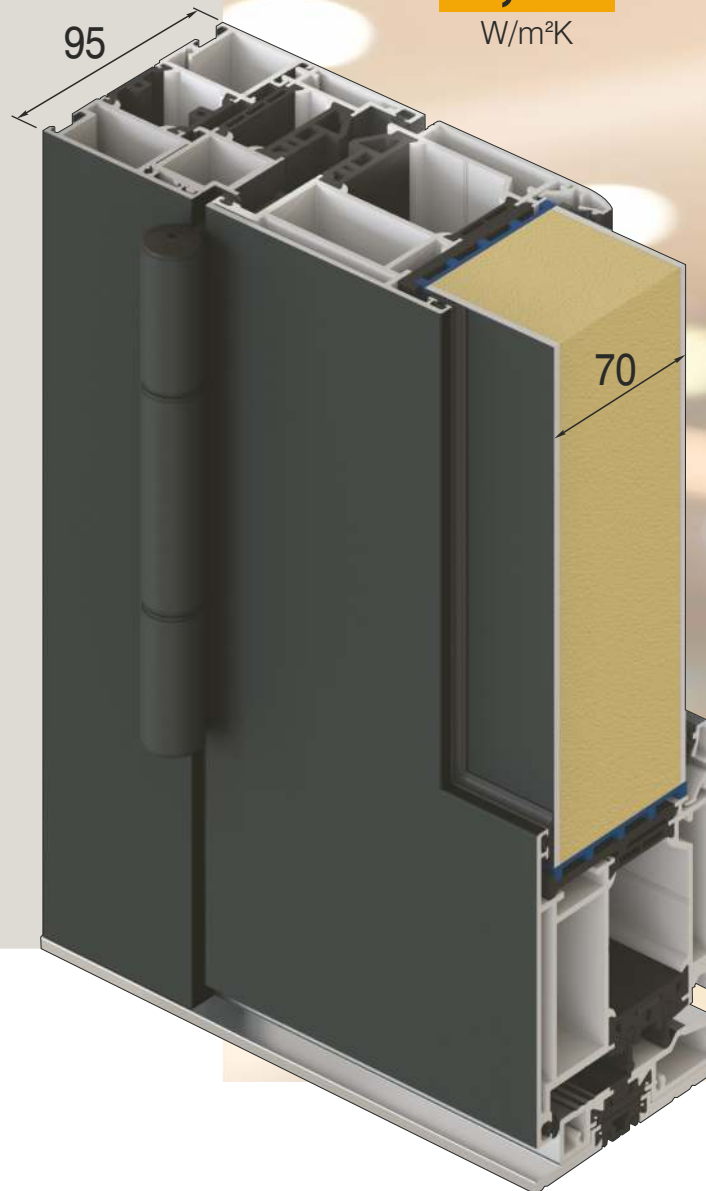

SELECT

ab

1,00

W/m²K

- Türen mit Sprossen, Glas und Alu Füllungen 70 mm stark
- *
2 UMLAUFENDE DICHTUNGEN im Rahmen und Flügel und vulkanisierte Eckausführungen
- mit
SPEZIELLER U-WERTSPERRE im Falzbereich
- *
3 VERSTELLBARE 3 - TEILIGEN Rollentürbänder
- *
5 FACH VERRIEGELUNG MIT RUNDBOLZEN UND HAKEN Dornmass 45 mm und durchgehende Schließleiste aus Edelstahl
- *
RC3 serienmäßig **SICHERHEITSGARNITUR** zertifiziert nach EN 1906. Die Serie GA 190 mit serienmäßig integriertem Sicherheits - Kernziehschutz und speziellem Kugellagerstift.
- *
3 mm STARKEN ALUMINIUM - Deckschichten außen und innen
- *
3 SCHEIBEN WÄRMESCHUTZGLAS (U-Wert=0,5 W/m²K) in Kombination mit Motiv - und Ornamentgläsern
- *
thermisch getrennte **ALUMINIUM - BODENSCHWELLE** im Farbton silberfarbig EV 1, Ausführung mit unsichtbarer Verschraubung
- *
serienmäßig **BODENSTATIKPROFIL**



FALLE



Größen:
S / M / L

SELECT TÜREN

Öffnungsart nach außen

Öffnungsart nach außen
Innenansicht



AGS 1046 B

Innenansicht AT 95A
Farbe innen - RAL 9007 FS



AGS 1046 B

Schwarze Applikationen
bündig nur außen

Zubehör
Griff außen ZAE 214 B

Farbe RAL 9007 FS
Seitenteil ST 01 / WG / 400
Glasmotiv MS 6754/S +
Hausnummer HFG
Option: Fingerscan BT 670
Black Edition Paket
AT 95A

Öffnungsart nach innen



AGS 1046 B

Schwarze Applikationen
bündig nur außen

Zubehör
Griff außen ZAE 214 B

Farbe RAL 9007 FS
Seitenteil ST 01 / WG / 400
Glasmotiv MS 6754/S +
Hausnummer HFG
Option: Fingerscan BT 670
Black Edition Paket

GLASMOTIV - MS



Modell ASS 1796 (Glasmotiv MS 6279)

GLASMOTIV – MS (Klarglas mit Glasmotiv)

Die Glasmotive faszinieren durch ein Wechselspiel von matten und transparenten Flächen und geben den Haustüren ein ausdrucksvolles und betontes Aussehen.

Bei MS Glasmotiven sind die waagerechten Streifen durchsichtig.

G2 - ORNAMENTGLAS GRUPPE

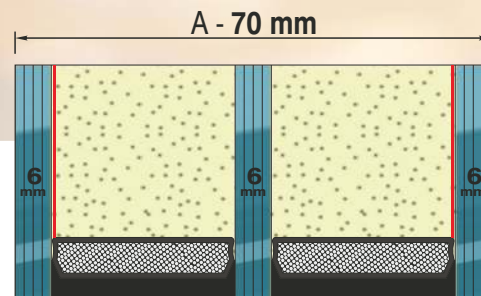

3 SCHEIBEN WÄRMESCHUTZGLAS

(U-Wert=0,5 W/m²K) in Kombination mit Motiv- und Ornamentgläsern

GLASKOMBINATIONEN TÜRFLÜGEL

- INNEN - Float klar mit Metallbeschichtung
- VSG 6 mm klar mit Metallbeschichtung
- MITTIG - Float klar mit oder ohne Motiv
- Ornamentglas
- Parsolglas mit oder ohne Motiv
- AUßEN - Float klar mit Metallbeschichtung
- VSG 6 mm klar mit Metallbeschichtung

Alle anderen Glaskombinationen nach Anfrage

SELECT TÜREN

ORNAMENTGLAS GRUPPE - G4

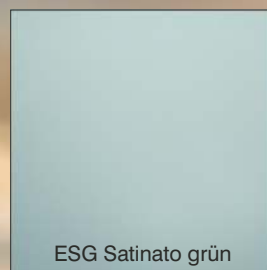
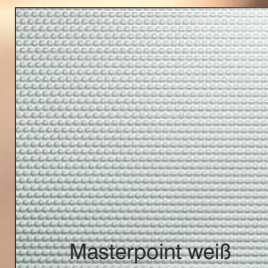
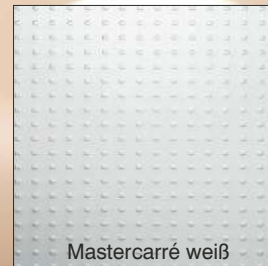

GLASMOTIV - MSS



Modell ASS 1796 B (Glasmotiv MSS 6279)

GLASKOMBINATIONEN SEITENTEIL

- INNEN - Float klar mit Metallbeschichtung
- VSG 6 mm klar mit Metallbeschichtung
- MITTIG - Float klar mit oder ohne Motiv
- Ornamentglas
- Parsolglas mit oder ohne Motiv
- AUßEN - Float klar mit Metallbeschichtung
- VSG 6 mm klar mit Metallbeschichtung

Alle anderen Glaskombinationen nach Anfrage

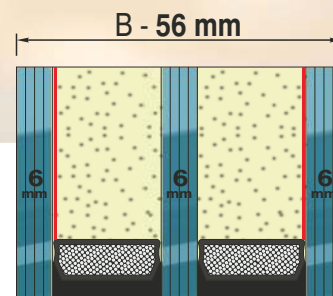

3 SCHEIBEN WÄRMESCHUTZGLAS

(U-Wert=0,5 W/m²K) in Kombination mit Motiv- und Ornamentgläsern

GLASMOTIV – MSS (Satinatoglas mit Glasmotiv)

Falls der Kunde kein durchsichtiges Glas wünscht, kann er das Satinatoglas mit Glasmotiv MSS bestellen. Hinsichtlich der verschiedenen Haustürfarben kann der Kunde zwischen Satinato weiß, blau oder grün wählen.



Farben

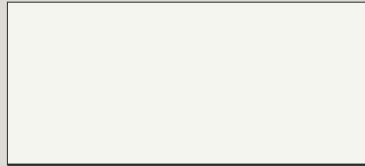

RAL 9016 - Verkehrsweiß

F - STANDARDFARBE
RAL 9016 GLÄNZEND
(IM PREIS INBEGRIFFEN)

FARBIGE ROLLENTÜRBÄNDER BEI FARBEN GRUPPE F UND F1

Um eine schönere und harmonischere Innenoptik zu erhalten, sind bei Farben Gruppe Feinstruktur / Metallic automatisch auch die Rollentürbänder in passender Farbe. Bei allen anderen Farben sind die Rollentürbänder serienmäßig in der Farbe EV1 oder als Option gegen Aufpreis: pulverbeschichtet in Farbe aus Gruppe F2 oder F3.

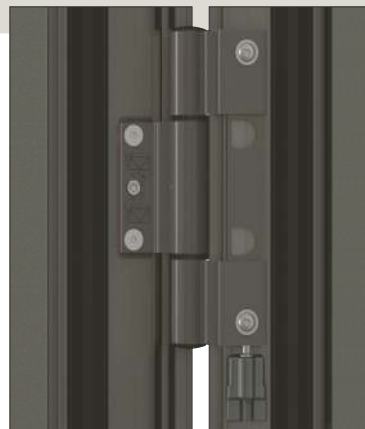

F1 - FARBEN GRUPPE:
FEINSTRUKTUR / METALLIC (AUFPREIS)

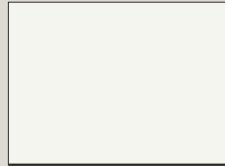

RAL 9016 FS - Verkehrsweiß

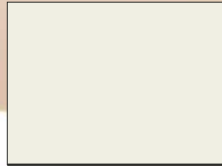

RAL 9010 FS - Reinweiß



RAL 9006 FS - Weißaluminium



RAL 7044 FS - Seidengrau



RAL 7030 FS - Steingrau



RAL 7039 FS - Quarzgrau



RAL 9007 FS - Graualuminium

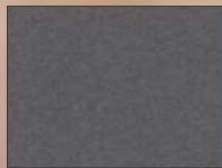

70 784 FS - Grau Sprengel

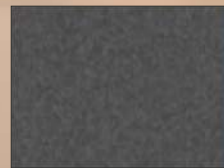

80 077 FS - Eisenglimmer
DB 703

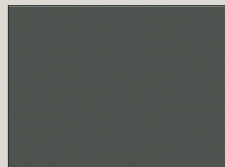

RAL 7043 FS - Verkehrsgrau



71 334 FS - Anthrazitgrau

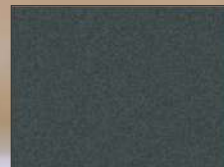

RAL 7016 FS - Anthrazitgrau

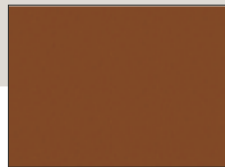

RAL 8007 FS - Rehbraun

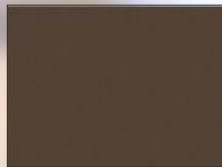

RAL 8014 FS - Sepiabraun

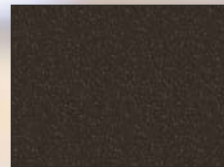

RAL 8022 FS matt -
Dunkelbraun

F2 - FARBEN GRUPPE:
MATT (AUFPREIS)

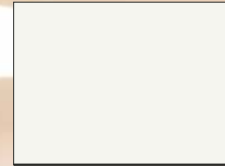

RAL 9016 MATT -
Verkehrsweiß

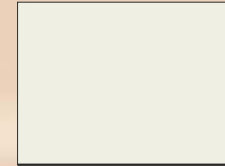

RAL 9010 MATT - Reinweiß

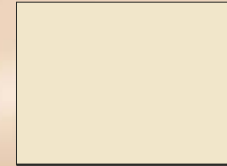

RAL 1013 MATT - Perlweiß

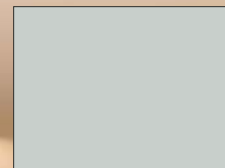

RAL 7035 MATT - Lichtgrau

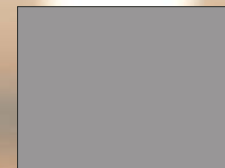

RAL 7036 MATT - Platingrau

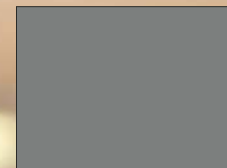

RAL 7037 MATT - Staubgrau

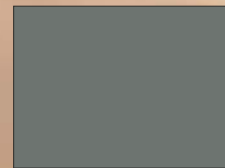

RAL 7005 MATT - Mausgrau

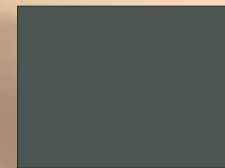

RAL 7012 MATT -
Basaltgrau

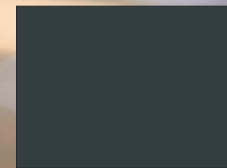

RAL 7016 MATT -
Anthrazitgrau



RAL 8003 MATT -
Lehm Braun

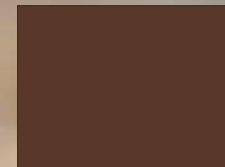

RAL 8016 MATT -
Mahagonibraun

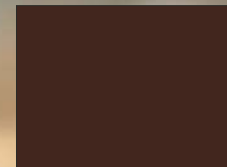

RAL 8017 MATT -
Schokoladenbraun

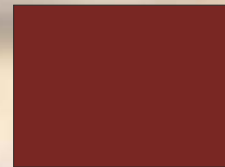

RAL 3004 MATT - Purpurrot

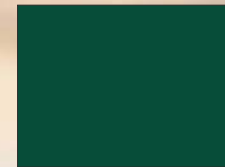

RAL 6005 MATT - Moosgrün

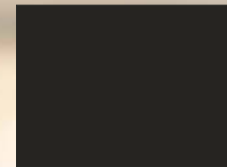

RAL 9005 MATT -
Tiefschwarz

10

Jahre
Garantie

Auf die Witterungsbeständigkeit gegen unnatürliche Farbänderungen und Rissbildung auf den Oberflächen und auf eloxierten und pulverbeschichteten Alu-Türprofilen.

SELECT TÜREN

Holzdekore

F3 - FARBEN GRUPPE 68: STUMPFMATT HOCHWETTERFEST (AUFPREIS)



68/10591 - Bianco 4601 68/90510 - CO Anodized 68/72141 - Argento 4601

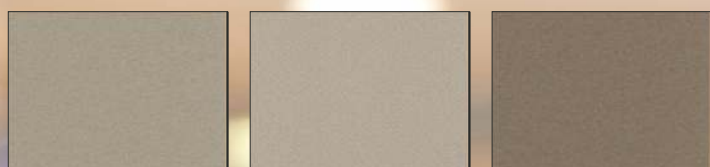

68/90512 - C31 Anodized 68/15236 - Champagne 68/72144 - Terra 4602



68/72142 - Argento 4602 68/72143 - Dark Blue-Grey Anodized 68/72147 - Grey Classic 4602

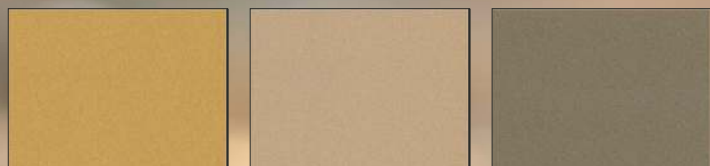

68/90513 - C4 Anodized 68/15237 - Deore 4602 68/15235 - C32 Anodized

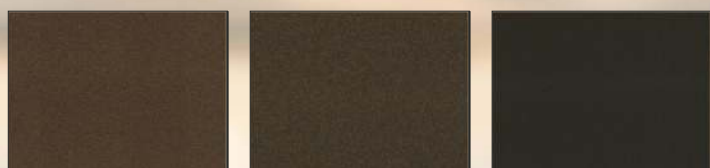

68/60960 - C34 Anodized 68/60964 - Deore 4603 68/80479 - C35 Anodized

F4 - FARBEN GRUPPE: HOLZDEKOR CLASSIC / DESIGN DEKOR (AUFPREIS)



HD 209 - Eiche Hell HD 205 - Golden Oak HD 206 - Eiche Golden



HD 224 - Eiche Finline HD 227 - Nussbaum HD 210 - Mooreiche



HD 211 - Bergkiefer HD 222 - Bergkiefer Honig HD 228 - Kirsche Hell



DD 424 - Eiche Finline Rustik Hell DD 425 - Eiche Finline Rustik Dunkel DD 426 - Berg Eiche Hell



DD 415 - Split Eiche Hell DD 416 - Split Eiche Dunkel DD 417 - Split Eiche Antik

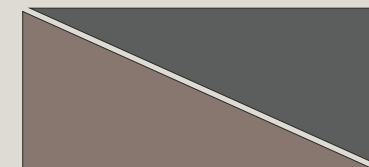

Nach Kundenwunsch

F5 - FARBEN GRUPPE 5 (AUFPREIS)

- ALLE ANDEREN FARBEN NACH RAL - FARBKARTE (MATT ODER GLANZ)
- ALLE ANDEREN FEINSTRUKTUR FARBEN

30 DEKORE ZUR AUSWAHL

Insgesamt können Sie, bis auf wenige Ausnahmen, die meisten unserer Modelle in Holzdekor oder Design Dekor erhalten. Dabei stehen Ihnen 30 verschiedene Dekore zur Auswahl. Ein umfangreiches Spektrum von hellen bis dunklen Tönen sowie Dekoren mit starker und schwacher Maserung bieten Ihnen hierbei viel Platz für individuelle Gestaltungsmöglichkeiten. Die Haustüren können komplett in Dekor oder in Kombination mit anderen Farben (zweifarbige) beschichtet werden.



SILIKON - STANDARD FARBE

Die Glasversiegelung bei Haustürfüllungen ist standardmäßig in dunkler Farbe Anthrazit - Schwarz, passend zum Warme Kante Abstandhalter.

* Aufgrund fertigungstechnischer Gegebenheiten können Farb- und Strukturabweichungen zwischen den Darstellungen und den Originalprodukten auftreten.

Verriegelung

TÜRÖFFNUNGSSPERRE MIT VIERKANT-STIFT

Ohne Risiko!
Die Türspaltsicherung TSH. Das bedeutet: die Tür öffnet ohne Risiko. TSH ist der Zusatzschutz, auf den Verlass ist.

Kein Spion notwendig.
Keine Kette notwendig.
Keine Kratzer, kein Schaden der Kette.

Kein zusätzlicher Schlüssel notwendig, da Ver- und Entriegeln über den Hauptschlosskasten möglich ist.



OPTIONAL BTS 5 TSH

6-fach Verriegelung mit Rundbolzen und Haken mit Türspaltsicherung Edelstahl Dornmass 45 mm



GRÖßEN: S / M / L

OPTIONAL ATM 6

5-fach Automatik-Mehrfachverriegelung mit Rundbolzen und Haken Edelstahl Dornmass 45 mm

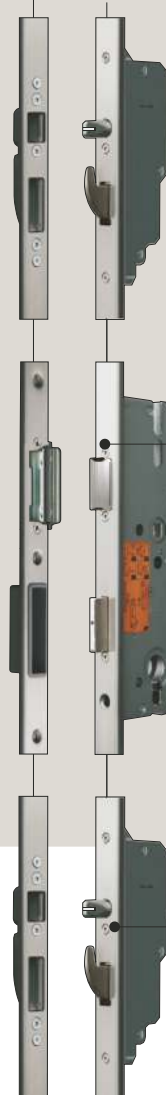

GRÖßEN: S / M / L

AUTOMATIK-MEHRFACHVERRIEGELUNG

Bei der neuen Automatik-Mehrfachverriegelung fahren gleich vier Verriegelungselemente 20 mm aus. Der Automatik-Fallenbolzen integriert einen mechanischen Auslöser, der bei Berührung mit dem Rahmenteil das Herausfahren des Fallenbolzens und des Schwenkhakens erwirkt. Darüber hinaus kann der Riegel im Hauptschloss über den Zylinder nachgeschlossener und der Drücker somit blockiert werden. Über den Drücker oder den Schlüssel werden die Elemente des Nebenschlosskastens wieder eingefahren, gespannt und für die nächste Auslösung arretiert.



FALLE



OPTIONAL PROFILZYLINDER

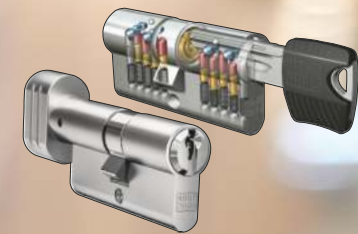

K100 - optional

Freilauf Profil Spezial - Bohrschutz mit Sicherungskarte und 6 Schlüsseln Not- und Gefahrenfunktion

K100 K - optional

Freilauf Profil Spezial - Bohrschutz mit Sicherungskarte und 6 Schlüsseln Not- und Gefahrenfunktion mit Knauf

K100 S - optional

Schlüssel



SELECT TÜREN

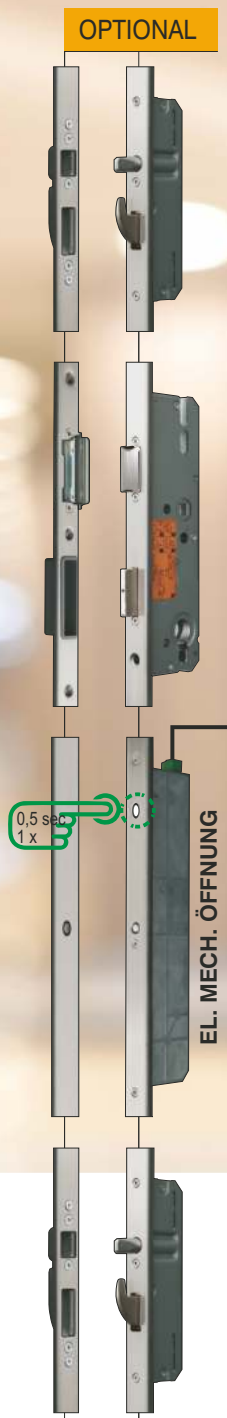

Edelstahl
Stoßgriff Montage

BT 610



Edelstahl
Stoßgriff Montage

BT 620



Aluminium
Stoßgriff Montage

BT 660

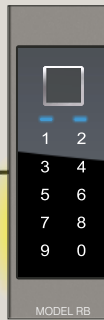

Flügelrahmen
Montage

BT 670

Die gewünschte Betriebsart (Tag- oder Nachtbetrieb) lässt sich über die Taste an der GENIUS-Türverriegelung wählen.

Tagbetrieb - LED leuchtet weiß

- Die Tür ist durch die Falle geschlossen.
- Bei einem Öffnungsvorgang wird die Falle am Türschloss eingezogen.
- Diese Betriebsart empfiehlt sich für Türen mit starkem Publikumsverkehr.

Nachtbetrieb - LED leuchtet blau

- Der Verschluss wird nach jedem Öffnungsvorgang automatisch verriegelt.
- Ein Öffnungsvorgang leitet die Entriegelung des Verschlusses ein.
- Die Falle am Türschloss wird für ca. 7 Sek. eingezogen, falls die Tür nicht schon vorher geöffnet wurde. Anschließend wird der Verschluss wieder verriegelt.

Hinweis: Soll die Tür verriegelt werden (z. B. nachts oder bei Abwesenheit), muss auf Nachtbetrieb umgeschaltet werden.

OPTION GEGEN AUFPREIS: TAGESFUNKTION

Tagesentriegelung in Kombination mit elektrischem Türöffner BT 7

- Verriegelung an Tagbetrieb einschalten
- Elektrischen Türöffner an Tagesfunktion
- Tagesfalle nach oben oder unten schalten.



SICHERUNGSKASTEN

Sicherungskasten mit eingebautem Trafo 24 V/220 V, mit automatischer Sicherung und Stromanschluss 230 V, AC 50/60 Hz. Vorgefertigt für Gegensprechanlage und zweites Relais.



Sicherungskasten

Relais 2
Intercom

GENIUS-SYSTEM

Komplettes inoSmart

- 5-fach Bolzen-Schwenkriegel mit elektromechanischem Antrieb aus Edelstahl
- durchlaufende Schließleiste
- **FZG** (Freilauf-Zylinder für Getriebebeschlosser) einschließlich 6 Schlüsseln

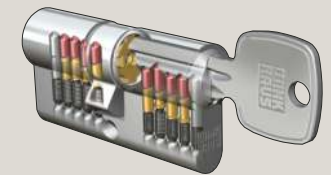

- Tag-/Nacht Betrieb
- Fingerscan mit Codetaster, NFC (Smartphone)
- Sicherheitsrosette außen
- Steuerung mit der Smartphone Applikation (Android oder Apple)
- Kabelübergang mit Steuerungseinheit

Sobald die Haustüre geschlossen wird, erfolgt die automatische Verriegelung. Die Entriegelung erfolgt entweder über Ihren Zylinderschlüssel oder komfortabel durch die Fingerprint Bedienung.

Zusätzlich ist der Schnellöffnungsmechanismus **GENIUS COMFORT** eingebaut, der eine einfache Öffnung der Genius über den Drücker an der Innenseite der Tür ermöglicht.

OPTIONAL

CB Funktion

Sobald die Haustüre geschlossen wird, erfolgt die automatische Verriegelung. Die Entriegelung erfolgt von innen durch Betätigung des Drückers, von außen über Ihren Zylinderschlüssel. Zusätzlich ist eine Entriegelung von innen über die Sprechanlage, Taster... von außen über ein anderes Zutrittskontrollsystem möglich.



Mehr Komfort und Sicherheit



DIE INOSMART FINGERSCANS TRETEN ÜBER DAS SMARTPHONE IN EINE NEUE EPOCHE



- Steuerung über die Smartphone-Applikation (Android und iOS)
- Ausgezeichnete Übersicht und einfaches hinzufügen und löschen von Fingerabdrücken
- Der Leser hat eine Speicherkapazität von 100 Fingerabdrücken, 100 Zahlencodes oder 100 Smartphone Geräten
- 360 Grad –Anerkennung des Fingerabdruckes
- Automatische Erkennung von Fingerabdruckänderungen
- Für einen Nutzer können mehrere Fingerabdrücke, Zahlencodes oder Smartphone Geräte eingetragen werden
- Umbenennung von Administratoren und Nutzern
- Steuerung mit der eingebauten Tür LED Beleuchtung
- Automatisches notieren des sicheren Tagesgeschehens.
- Speicherung der letzten 150 Ereignisse.
- Zeitplan zur Nutzerbegrenzung und Einstellung der LED Beleuchtung.
- Analyse des Fingerabdrucks, ob der geeignet ist für die Identifikation
- Automatische Anpassung der LED-Beleuchtung bei Sonnenaufgang/-untergang
- Analyse der Fingerabdruckqualität
- Öffnungsmöglichkeit mit Hilfe eines Smartphones oder einer Fernbedienung
- Löschen Sie den Eintrag „Benennung des Administrators und des Benutzers“

Flügel Montage
BT 670

Edelstahl
Stoßgriff Montage
BT 610

Edelstahl
Stoßgriff Montage
BT 620

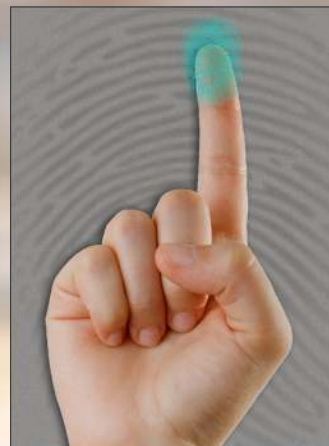

Analyse des Fingerabdrucks



SELECT TÜREN



Bluetooth Öffnung Öffnung mit Handy

BT 680



Öffnung mit
Funkfernbedienung

BT 680 B KEY



Sicherungskasten

Sicherungskasten mit eingebautem Trafo 24 V/220 V, mit automatischer Sicherung und Stromanschluss 230 V, AC 50/60 Hz. Vorgerichtet für Gegensprechanlage und zweites Relais.

WAS IST DAS?

Wir stellen Ihnen die neue Generation des INOSMART Fingerscanners vor, der ebenso wie die ausgezeichneten Hilzinger Haustüren, Synonym für Qualität, Sicherheit und Komfort darstellt. Es ist ein unverzichtbarer Bestandteil der Haustüre. Der INOSMART Fingerscanner ermöglicht einen bequemen und sicheren Eintritt ins Haus für die ganze Familie und hebt die Sorgen wegen verlorener Schlüssel auf.

WIE FUNKTIONIERT ES?

Der INOSMART Fingerscanner lässt sich in den Flügel oder in den Edelstahlaußengriff einbauen. Die Funktionen werden über die Taster in der Steuereinheit durchgeführt, die im Türflügel am Kabelübergang eingebaut sind, oder mit Hilfe des Smartphones. Die Verbindung zwischen des Lesers und der Steuereinheit ist mit einem hohen Verschlüsselungsniveau geschützt, deshalb ist der Einbruch ins Gerät nicht möglich. Es stehen zwei Relais-Ausgänge zur Verfügung. Einer zur Türöffnung, der andere für eine zusätzliche Funktion (Z.B. zur Öffnung der Garage oder zur Auslösung der Alarmanlage)

UND DIE SICHERHEIT?

Zur zusätzlichen Sicherheit und schnelleren Tätigkeit sorgt der neue Fingerscanner mit der 3D Technologie und der INOSMART mit neuem Algorithmus zur Erkennung der Fingerabdrücke, die eine noch schnellere und zuverlässigere Funktion ermöglicht. Es ist unmöglich, aus diesem Code das Fingerabdruckbild wieder zu bekommen. Alles wird aber mit der Steuereinheit noch zusätzlich verschlüsselt, so dass der Missbrauch praktisch unmöglich ist.

IST DAS ALLES?

Mit Inosmart können Sie die Tür auch mit Hilfe einer Codetastatur, eines Smartphones oder einer Fernbedienung in Form eines Schlüsselanhängers öffnen. Das integrierte Zeitplansystem ermöglicht die Beschränkung des Zugriffs für jeden Benutzer. Der Fingerabdruckscanner ermöglicht eine Leuchtkraftsteuerung der integrierten LED-Beleuchtung mit automatischer Sonnenuntergangs-/Sonnenaufgangserkennung

IST MEIN FINGERABDRUCK FÜR DIE BIOMETRISCHE IDENTIFIZIERUNG GEEIGNET?

Der Fingerabdruck ändert sich ständig und individuelle Veränderungen wie leichte Verletzungen, trockene Haut oder Erkrankungen in Form von Schäden an der Oberfläche des Fingerabdrucks sind mit bloßem Auge nicht zu erkennen. Die fortschrittliche Inosmart-APP ermöglicht eine effiziente Analyse des Fingerabdrucks sowie Eignung des Fingerabdruckes und erkennt das Fingerabdruckbild, wie man es von biometrischen Sensoren kennt.

Stoßgriff Serie 600



- ZAE 605
550 mm
- ZAE 607
750 mm
- ZAE 609
950 mm
- ZAE 611
1100 mm
- ZAE 614
1400 mm
- ZAE 615
1500 mm
- ZAE 616
1600 mm

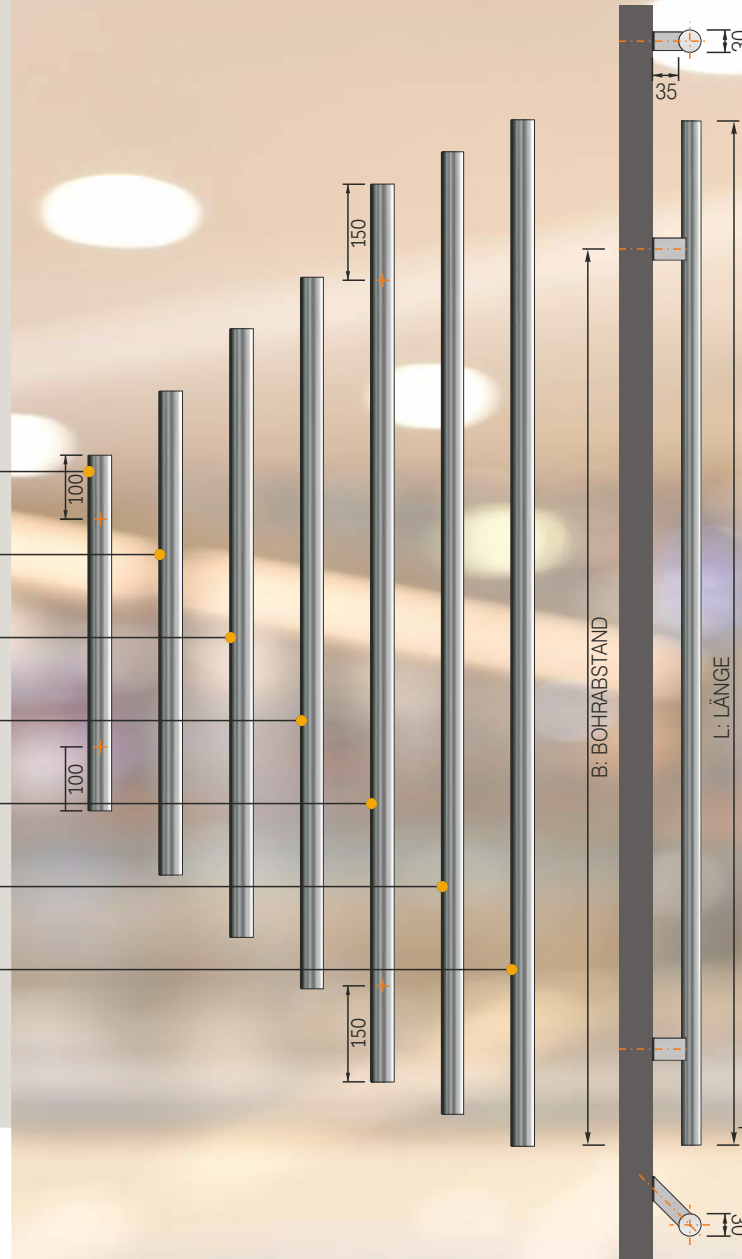

Stoßgriff außen flügelang



Edelstahl Stoßgriff

Optionen Stoßgriff:

- Poliert (P) - Aufpreis
- Nautic Material (N) - Aufpreis



- ZAE 605 S
- ZAE 607 S
- ZAE 609 S

Farboptionen Stoßgriff



Edelstahl Stoßgriff

Optionen Stoßgriff:

- Poliert (P) - Aufpreis
- Nautic Material (N) - Aufpreis

Wichtig: Bis zu einer maximalen Haustürhöhe (STAM) von 2700 mm ausführbar.

SELECT TÜREN

Stoßgriff außen
flügelang

Stoßgriff Serie 700



Edelstahl Stoßgriff

Optionen Stoßgriff:

- Fingerscan (R / RS)
- Poliert (P) - Aufpreis
- Nautic Material (N) - Aufpreis

Wichtig: Bis zu einer maximalen Haustürhöhe (STAM) von 2700 mm ausführbar.



Fingerprint
Modell R

Fingerprint
Modell RS

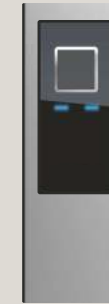

- ZAE 705
550 mm
- ZAE 707
750 mm
- ZAE 709
950 mm
- ZAE 711
1100 mm
- ZAE 714
1400 mm
- ZAE 715
1500 mm
- ZAE 716
1600 mm

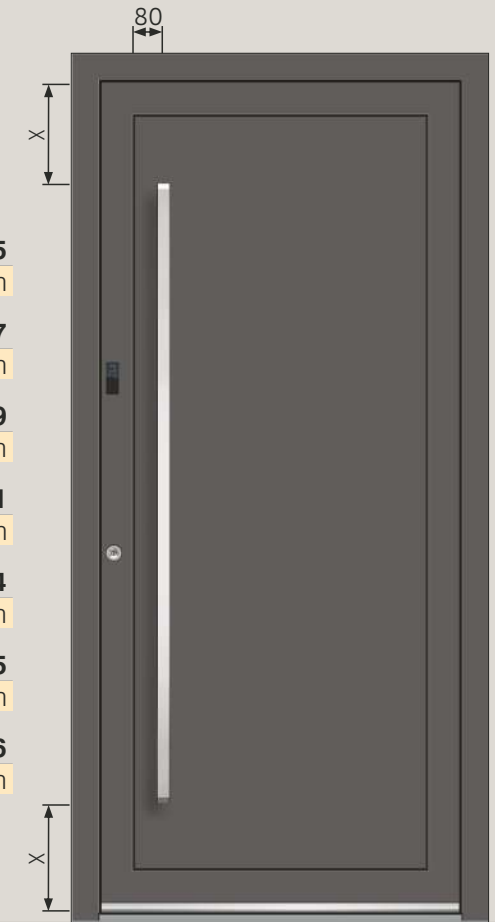

Edelstahl Stoßgriff

Optionen Stoßgriff:

- Poliert (P) - Aufpreis
- Nautic Material (N) - Aufpreis
- Inosmart System - Fingerprint Modell R und RS - Aufpreis
- Vorrichtung für Fingerscan - Aufpreis

Farboptionen Stoßgriff



Edelstahl matt
Standard



Edelstahl Poliert (P)
Aufpreis



Nautic Material
AIS 316L (N)
Aufpreis

Stoßgriff Serie 200



- ZAE 207
750 mm
- ZAE 208
850 mm
- ZAE 211
1100 mm
- ZAE 214
1400 mm
- ZAE 215
1500 mm
- ZAE 216
1600 mm
- ZAE 217
1700 mm
- ZAE 218
1800 mm



Aluminium Stoßgriff

Optionen Stoßgriff:

- Schwarz (B)
- Andere Farbe (AF) - Aufpreis
- Farbige Edelstahl-Look (E) - Aufpreis
- Led Beleuchtung - Aufpreis
- Fingerscan - Aufpreis
- Vorrichtung für Fingerscan - Aufpreis

Farboptionen Stoßgriff



Gleichfarbig wie Tür (TF) Standard



Schwarz (B) Option

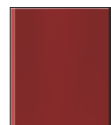

Andere Farbe (AF) Aufpreis



Farbig - Edelstahl-Look (E) Aufpreis

SELECT TÜREN

Black Edition Zubehör

Elektronischer Türspion



Sicherheitsrosette



Türklopfert



Bodenschwelle

Bodenstatikprofil



Niedriges Sockelprofil



Wetterschenkel



Fingerscan

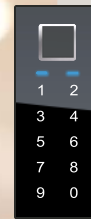

Rollentürbänd



ZIE 405 B

Drückermaterial:
Edelstahl Schwarz



ZIE 601 B

Drückermaterial:
Aluminium Schwarz
Garnitur - **GA 601 B**



ZIE 602 B

Drückermaterial:
Aluminium Schwarz / Einsatz: Farbig
Garnitur - **GA 602 B**



ZIE 603 B

Drückermaterial:
Aluminium Schwarz
Garnitur - **GA 603 B**



ZIE 308 B

Drückermaterial:
Edelstahl Schwarz
Garnitur - **GA 308 B**



ZIE 406 B

Drückermaterial:
Edelstahl Schwarz

BLACK EDITION PAKET

Das Programm SELECT führt die aktuelle und trendige schwarze Farbe in Kombination mit anderen Farben in sein Sortiment ein. Das Black Edition Paket bezieht sich immer auf die Außenseite der Tür und enthält folgende Standardkomponenten in schwarzer Farbe;

- Bodenstatikprofil
- Türschwelle
- Niedriges Sockelprofil
- Sicherheitsrosette
- Applikationen

Die folgenden Komponenten in schwarzer Farbe werden vom Kunden ausgewählt:

- Stoßgriff
- Türspion
- Türklopfert
- Wetterschenkel
- Innendrucker

Die Tür Farbe auf der Innenseite wird vom Kunden selbst gewählt, sodass das Erscheinungsbild der Tür zum Innenraum passt.



Türgarnitur serienmäßig

RC3 ZERTIFIZIERT

Türgarnitur Edelstahl poliert Serienmäßig
 Außen: Knopf / Innen: Drücker Polierte
 Langschild Türgrünitur nach EN 1906.
 Mit dem integrierten serienmäßigen
 Sicherheits -Kernziehschutz und
 speziellem Kugellagerstift.



Beleuchteter Griff LUMINO - ECONOMY LINE

- Mit fluoreszierender Einlage
- Bis zu 15m Sichtbarkeit in der Dämmerung und im Dunkeln
- Keine Energiezufuhr notwendig
- 15 Jahre Laufzeit
- Für den Aussenbereich geeignet

VORTEILE EDELSTAHL POLIERT:

- Hygienisch
- Pflegeleicht und unempfindlich gegen Säuren und Fette
- Feuchtigkeitsresistent
- Exklusives, hochwertiges Erscheinungsbild
- Belastbar, stabil und langlebig

Im Preis inbegriffen:
 Edelstahl poliert
 Innen / Außen



GA 190 LU P



Gegen Aufpreis:
 Edelstahl matt
 Innen / Außen



GA 190 LU E



Gegen Aufpreis:
 Schwarz matt Lackiert
 Innen / Außen



Gegen Aufpreis:
 Gold PVD
 Innen / Außen



Eine Hilzinger HAUSTÜR ist serienmäßig mit einer polierten Langschild Türgrünitur ausgestattet, außen mit Knopf, innen mit Drücker. Optional: Außen mit Drücker, innen mit Drücker. Möglich ist auch Edelstahl matt, PVD Gold und Schwarz lackiert.

Die Türgrünitur ist serienmäßig mit Sicherheits - Kernziehschutz gegen Aufbohren und einem speziellen Kugellagerstift ausgestattet. Der neue eingebaute Kugellagerstift Mechanismus ermöglicht eine unbegrenzte Nutzung und Festigkeit. Die Türgrünitur ist von höchster Qualitätsherstellung und ist technisch vollendet.

SELECT TÜREN

Innendrücker

Innendrücker und Drückergarnitur Edelstahl / Serie ZIE 400

ZIE 405 GA 405



Drückermaterial:
Edelstahl matt

ZIE 405 P GA 405 P



Drückermaterial:
Edelstahl Poliert

ZIE 406



Drückermaterial:
Edelstahl matt

ZIE 406 P



Drückermaterial:
Edelstahl Poliert

ZIE 407

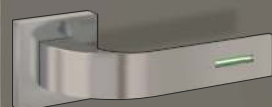

Drückermaterial:
Edelstahl matt

ZIE 407 P



Drückermaterial:
Edelstahl Poliert

Drücker: Innen
ZIE 405
ZIE 405 P
ZIE 406
ZIE 406 P
ZIE 407
ZIE 407 P

Optionen: **ZIE 405 B** - Schwarz, **ZIE 405 W** - Weiß

Drücker Garnitur: Außen / Innen
Rosette Rund
GA 405
GA 405 P

Innendrücker und Drückergarnitur Edelstahl matt / Serie ZIE 300

ZIE 300 GA 300



Drückermaterial:
Edelstahl matt

ZIE 304 GA 304



Drückermaterial:
Edelstahl matt

ZIE 330 GA 330



Drückermaterial:
Edelstahl matt

ZIE 307 GA 307



Drückermaterial: Edelstahl matt,
Einsatz Ed. poliert,
Option: Schwarz **ZIE 308**

ZIE 301 GA 301



Drückermaterial:
Edelstahl matt

ZIE 350 GA 350



Drückermaterial: Edelstahl matt,
Einsatz Ed. poliert,
Option: Schwarz **ZIE 351**

Drücker: Innen
ZIE 300
ZIE 301
ZIE 304
ZIE 330
ZIE 307 / ZIE 307 B
ZIE 350 / ZIE 350 B

Optionen: **ZIE 308** - Schwarz, **ZIE 351** - Schwarz
Einsatz: HD 203 standard, gleicher Holzdekor-Ton
wie Tür oder Schwarz.

Drücker Garnitur: Außen / Innen
GA 300
GA 301
GA 304
GA 330
GA 307
GA 350

Classic Stossgriffe

ZAM 7



Messing
verchromt

ZAM 8



Messing
poliert PVD

ZAM 9



Messing
brüniert

Optionen Knopf Rund
ZAM 34
Messing verchromt
ZAM 28
Messing poliert PVD

ZAM 29
Messing Brüniert

Serienmäßig ZRE 48

ZRE 48



Edelstahl
Sicherheitsrosette außen

Optionen:

ZRE 48 G



Edelstahl
Sicherheitsrosette außen
Gold beschichtet

ZRE 48 B



Edelstahl
Sicherheitsrosette außen
Schwarz

Paket RC 2

Stockaußenmaß: max B/H 1260 mm x 2500 mm
Seitenteil: max B/H 2000 mm x 2500 mm

HOHE EINBRUCHHEMMUNG UND SICHERHEIT SERIENMÄßIG

Wegen der Kompaktheit ausgewählter Materialien, der überdurchschnittlichen Stärke der Rahmen - und Flügelprofile, der Außenrosette mit Aufbohrschutz und der 5-fach Hakenverriegelung stellt die Haustür der **SELECT PROGRAMMS** ein praktisch unüberwindbares Hindernis für Eindringlinge dar.

Auf Wunsch stehen zwei erhöhte Einbruchhemmungspakete in RC2 oder RC 3 Ausführung zur Verfügung. Die Einbruchhemmungspakete RC2 und RC 3 sind vom ift Rosenheim geprüft und sichern eine permanente Einhaltung des höheren Niveaus der Sicherheitsklassen. Die Optik und das Design der Haustüren werden dadurch nicht gestört.

Die Haustüren sind auch mit Seitenteilen und Oberlichtern in RC2 Ausführung lieferbar.

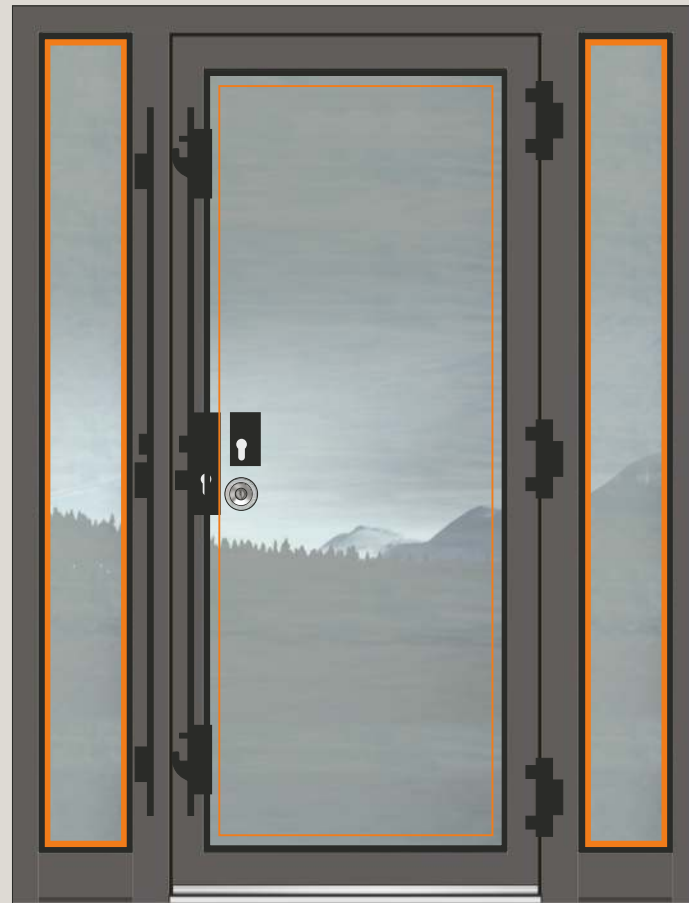

5 - FACH
HAKENVERRIEGELUNG
*
**VSG P4A
SICHERHEITSVERBUNDGLAS
AUßEN**
bei Tür und Seitenteilen
*
GLASVERKLEBUNG
Die Verglasung wird umlaufend
mit Spezialkleber in den
Seitenteilen eingeklebt

3 - FACH
6 MM ISOVERGLASUNG
(U-Wert=0,5 W/m²K)
*
3 - FACH
6 mm ISOVERGLASUNG
(U-Wert=ab 0,7 W/m²K)
*
Füllung
VERKLEBT
mit PU-Schaum
*
**SICHERHEITSZYLINDER
K 100**

3 - STARKE
ROLLENTÜRBÄNDER
*
**VSG 6 mm
SICHERHEITSGLAS
INNENSEITE**
bei Tür und Seitenteilen
*
SICHERHEITSROSETTE
außen oder
RC3 Langschild Türgarnitur

Optionen:
SPROSSENMODELLE
Modelle mit einer glas- oder paneelteilenden
Sprosse (B: 84 und 150 mm),
Maximal vier Felder
GANZGLASFÜLLUNGEN



SELECT TÜREN

Sicherheitsausstattug

Paket RC 3

Stockaußenmaß: max B/H
1260 mm x 2500 mm

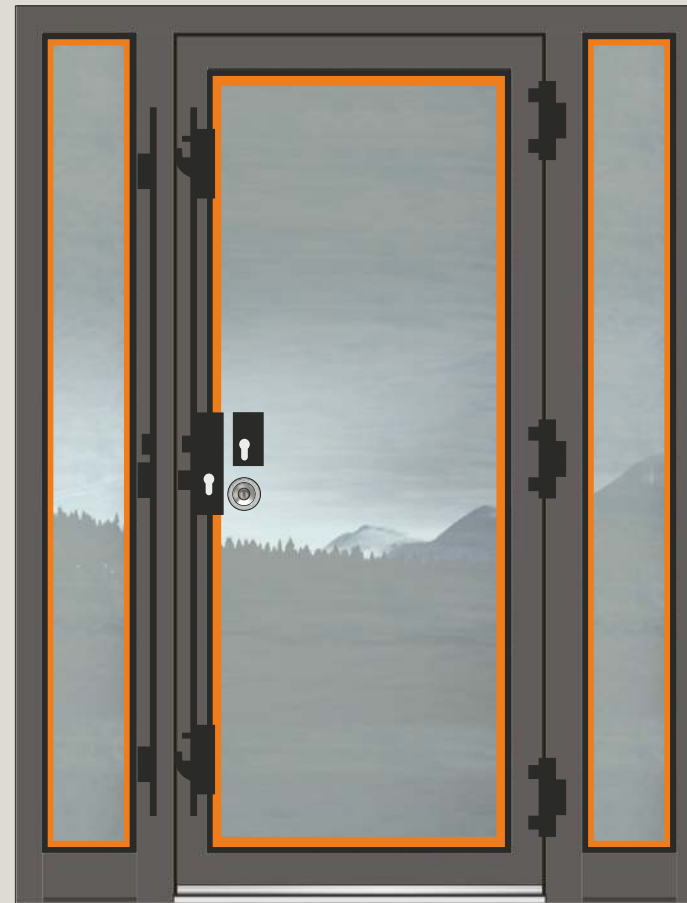

DAS INTELLIGENTE SCHLIEßSYSTEM FÜR IHR EIGENHEIM.

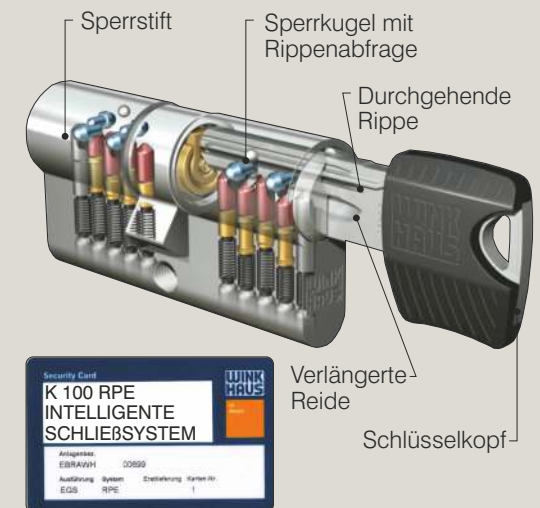

Vielseitig und sicher - heute und in Zukunft. keyTec RPE von Winkhaus ist das innovative System für die einzelgesicherte Schließung. Ein neuartiger Kopierschutz gibt Ihnen die Gewissheit, dass nur befugte Personen einen Nachschlüssel anfertigen können. Dies wird erreicht durch eine speziell ausgeprägte Rippe am Schlüssel, die im Schließzylinder durch eine Sperrkugel abgefragt wird.

Optionen:

SPROSSENMODELLE

Modelle mit einer glas- oder paneelteilenden Sprosse (B: 84 und 150 mm),

GANZGLASFÜLLUNGEN

5 - FACH
VERRIEGELUNG MIT
RUNDBOLZEN UND HAKEN

*
**VSG P5A
SICHERHEITSVERBUNDGLAS
AUßEN**

bei Türflügel und Seitenteilen

*
**SICHERHEITZYLINDER
K 100**

*
SICHERHEITSBOLZEN
aus Edelstahl
3 x BT 9 RC

3 - FACH
ISOVERGLASUNG
(Ug-Wert=0,7 W/m²K)
(Mit Motiv oder Ornamentglas -
Ug-Wert=1,1 W/m²K)

*
**VSG 6 mm
SICHERHEITSGLAS
INNENSEITE**
bei Türflügel und Seitenteilen

*
**AUFBOHRSCHUTZ
EDELSTAHLPLATTE**
beim Zylinder Außenseite

3 - STARKE
ROLLENTÜRBÄNDER

*
GLASVERKLEBUNG
Die Verglasung wird umlaufend
mit Spezialkleber in den
Seitenteilen laut
Montageanleitung eingeklebt

*
SICHERHEITSROSETTE
außen
oder
RC3 Langschild Türgarnitur



Jetzt SCHNELL zu einem Preisangebot

IHR STYLE.
IHR DESIGN.
JETZT ONLINE.

GESTALTEN SIE IHRE EIGENE HAUSTÜR EXCLUSIV MIT DEM HILZINGER TÜR- KONFIGURATOR

Auf www.hilzinger.de/haustueren-select haben Sie die Möglichkeit, sich Ihren Haustürraum ganz einfach zu konfigurieren. Mit wenigen Klicks erstellen Sie Ihr individuelles Design und sehen das Ergebnis sofort.

hilzinger Partnerbetriebe

Alle EXCLUSIV Haustüren werden über kompetente Fachhandelspartner verkauft, die für eine prompte detaillierte Angebotsbearbeitung sowie eine kompetente Beratung und fachmännische Montage sorgen.

Ihr zuständiger hilzinger Partnerbetrieb:

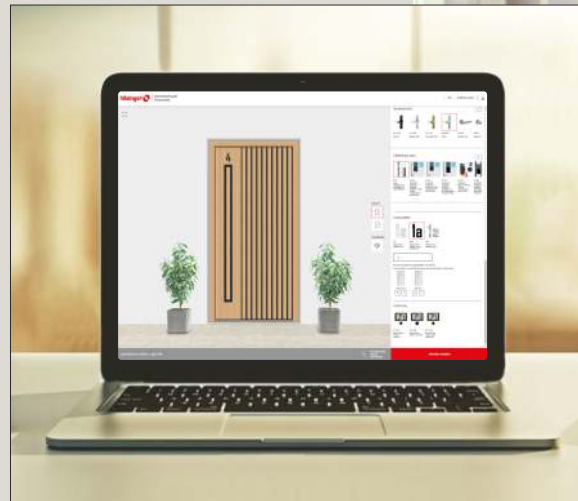

NEUER TÜRKONFIGURATOR!

GESTALTEN SIE SCHNELL UND MÜHELOS DIE PERFEKTE TÜR FÜR IHR ZUHAUSE

Verleihen Sie Ihren einzigartigen Ideen Flügel. Entdecken Sie den neuen Konfigurator von **hilzinger** und erschaffen Sie mit nur wenigen Klicks den Eingang, den Sie sich schon immer gewünscht haben!

EINE TÜR ABER
UNZÄHLIGE
MÖGLICHKEITEN



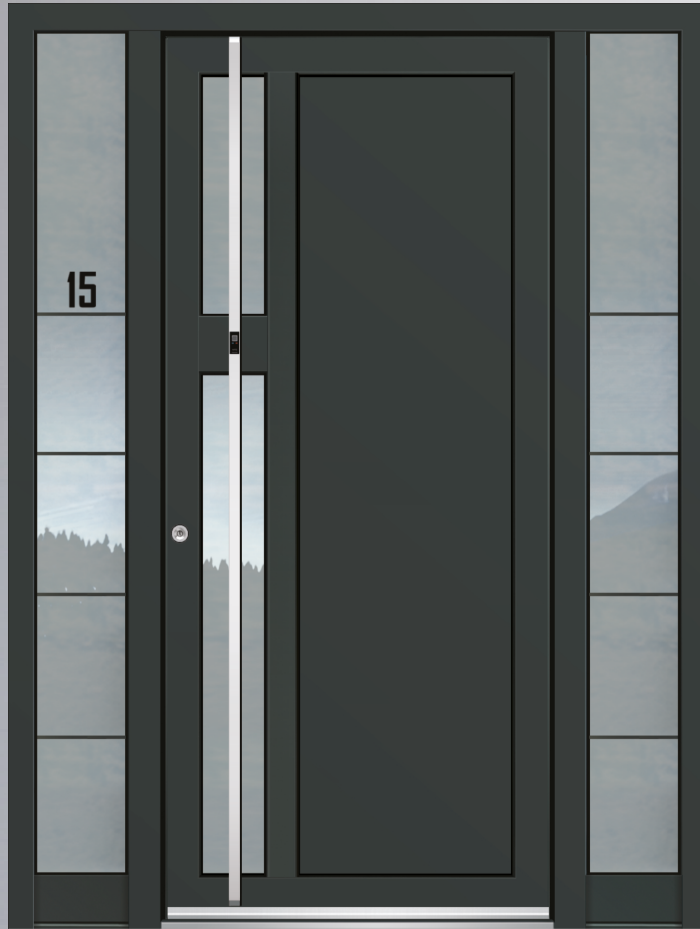

Erstklassige Haustüren mit einem der fortschrittlichsten Türöffnungssysteme.



„Den Schlüssel können Sie in der Tasche lassen. Einfach und sicher per Fingerabdruck oder per App vom Mobiltelefon öffnen.“